

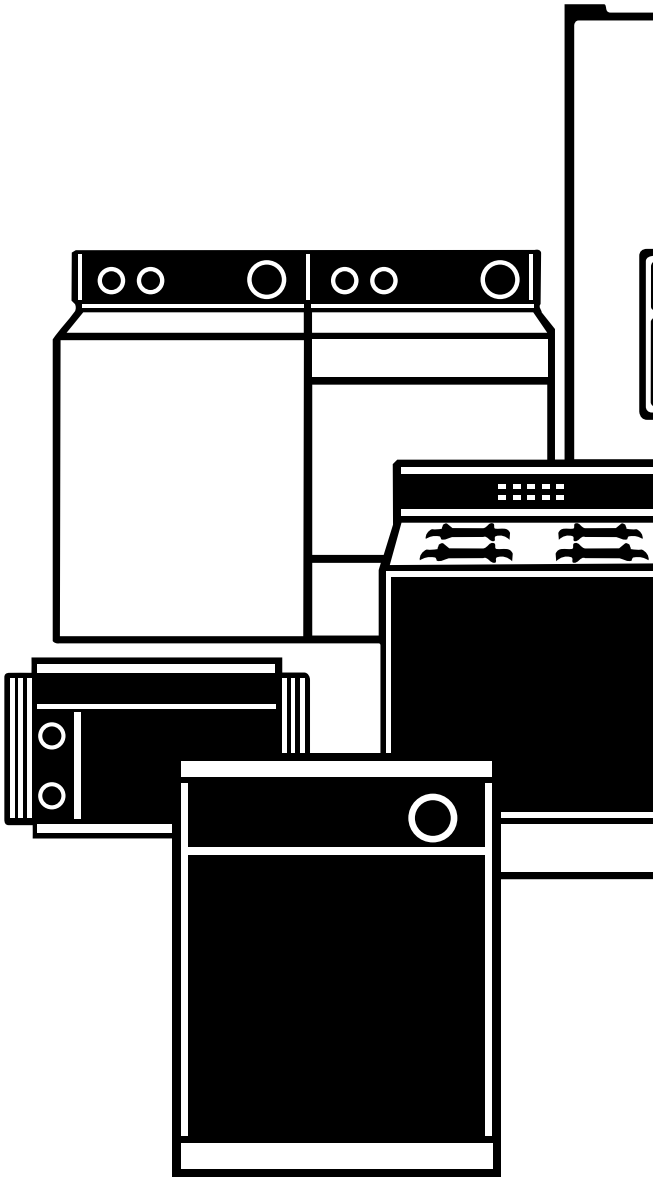

Use And Care

G U I D E



| | |
|---|-----------|
| A Note to You | 2 |
| Washer Safety | 3 |
| Parts and Features | 4 |
| Operating Your Washer | 5 |
| Starting your washer | 5 |
| Stopping/restarting your washer | 6 |
| Selecting a cycle and time ... | 7 |
| Understanding normal washer sounds | 8 |
| Understanding what happens in each cycle | 9 |
| Self-cleaning lint filter | 9 |
| Adding liquid chlorine bleach | 10 |
| Adding liquid fabric softener | 10 |
| Caring for Your Washer | 12 |
| Laundry Tips | 13 |
| Removing Stains | 17 |
| Troubleshooting | 20 |
| Requesting Assistance or Service in the U.S.A. | 22 |
| Requesting Assistance or Service in Canada | 23 |
| Warranty | 24 |

TWO SPEED AUTOMATIC WASHERS

A Note to You

Thank you for buying an ESTATE* appliance.

Your ESTATE washer gives you all the functionality of name brand appliances at a value price. To ensure that you enjoy years of trouble-free operation, we developed this Use and Care Guide. It is full of valuable information about how to operate and maintain your appliance properly and safely. Please read it carefully.

Also, please complete and mail the Product Registration Card provided with your appliance. This will help us notify you about any new information on your appliance.

In the U.S.A.

For assistance or service

Call the Consumer Assistance Center toll free **1-800-253-1301**

Throughout Canada for assistance

Call the Consumer Assistance Centre toll free **1-800-461-5681**
8 a.m. – 6 p.m. (EST)

Throughout Canada for service

Call toll free **1-800-807-6777**
8 a.m. – 6 p.m. (EST)

If you need assistance or service, first see the “Troubleshooting” section of this book. After checking “Troubleshooting” additional help can be found by checking the “Requesting Assistance or Service” section, or by calling one of the telephone numbers above.

When calling, you will need to know your appliance’s complete model number and serial number. You can find this information on the model and serial number label (see diagram on page 4).

Keep this book and the sales slip together in a safe place for future reference. **You must provide proof of purchase or installation date for in-warranty service.**

| | |
|-----------------------------|----------------------------------|
| Model Number _____ | Builder/Dealer Name _____ |
| Serial Number _____ | Address _____ |
| Date Installed _____ | Phone _____ |

Washer Safety

Your safety is important to us.

This guide contains safety statements under warning symbols. Please pay special attention to these symbols and follow any instructions given. Here is a brief explanation of the symbol.



This symbol alerts you to hazards such as fire, electrical shock, or other injuries.

IMPORTANT SAFETY INSTRUCTIONS

WARNING – To reduce the risk of fire, electric shock, or injury to persons when using the washer, follow basic precautions, including the following:

- Read all instructions before using the washer.
 - Do not wash articles that have been previously cleaned in, washed in, soaked in, or spotted with gasoline, dry-cleaning solvents, other flammable, or explosive substances as they give off vapors that could ignite or explode.
 - Do not add gasoline, dry-cleaning solvents, or other flammable, or explosive substances to the wash water. These substances give off vapors that could ignite or explode.
 - Under certain conditions, hydrogen gas may be produced in a hot water system that has not been used for 2 weeks or more. **HYDROGEN GAS IS EXPLOSIVE.** If the hot water system has not been used for such a period, before using the washing machine, turn on all hot water faucets and let the water flow from each for several minutes. This will release any accumulated hydrogen gas.
- As the gas is flammable, do not smoke or use an open flame during this time.
- Do not allow children to play on or in the washer. Close supervision of children is necessary when the washer is used near children.
 - Before the washer is removed from service or discarded, remove the door.
 - Do not reach into the washer if the tub or agitator is moving.
 - Do not install or store the washer where it will be exposed to the weather.
 - Do not tamper with controls.
 - Do not repair or replace any part of the washer or attempt any servicing unless specifically recommended in this Use and Care Guide or in published user-repair instructions that you understand and have the skills to carry out.
 - See Installation Instructions for grounding requirements.

– SAVE THESE INSTRUCTIONS –

Parts and Features

The parts and features of your washer are illustrated on this page. Become familiar with all parts and features before using your washer. Page references are included next to some features. Refer to those pages for more information about the features.

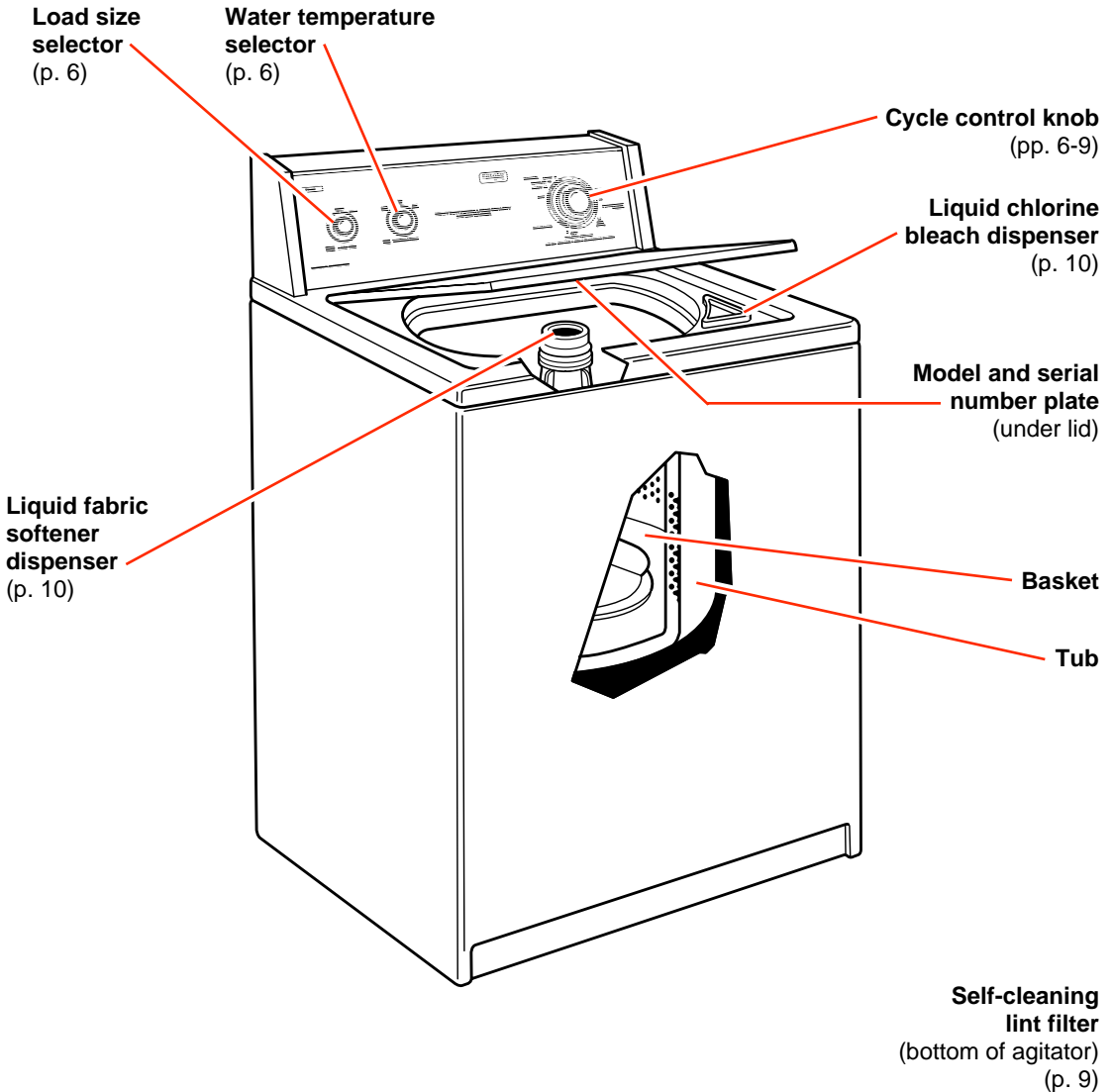

Operating Your Washer

To obtain the best washing results, you must operate your washer properly. This section gives you this important information. Page references are included for more information.

⚠️ WARNING



Explosion Hazard

Never place items in the washer that are dampened with gasoline or other flammable fluids.

Do not wash or dry items soiled with vegetable or cooking oils because they may contain some oil after laundering.

Doing so can result in death, explosion, or fire.

⚠️ WARNING



Electrical Shock Hazard

Plug into a grounded 3 prong outlet.

Do not remove ground prong.

Do not use an adapter.

Do not use an extension cord.

Failure to follow these instructions can result in death, fire or electrical shock.

Starting your washer

- 1. Add measured detergent to the washer. Then place a sorted load of clothes in the washer.**
 - Sort and load clothes as described on pages 13 and 14.
 - If desired, you may also add color safe bleach or extra detergent for the Extra Heavy cycle.
- 2. (OPTIONAL STEP) If desired, add measured liquid chlorine bleach to the liquid chlorine bleach dispenser.** See page 10.
 - Use only liquid chlorine bleach in the bleach dispenser.
- 3. (OPTIONAL STEP) If desired, pour measured liquid fabric softener into the fabric softener dispenser.** See pages 10 and 11.
- 4. Close the washer lid.**

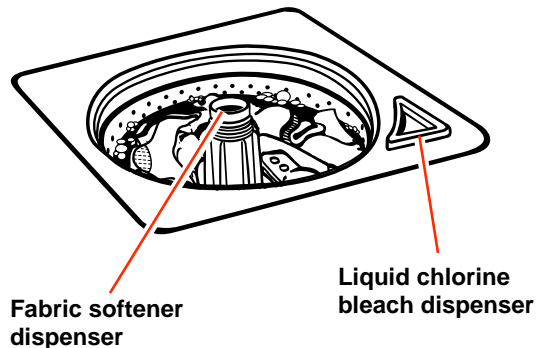

continued on next page

OPERATING YOUR WASHER

5. Turn the Load Size Selector to the setting that corresponds with the size of your wash load and the type of fabric being washed.

- See pages 13 and 14 for loading suggestions.
- To change the load size setting after the washer has started to fill, turn the Selector to the desired new setting.

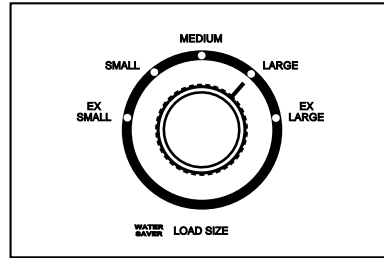

6. Select a Wash-Rinse Temperature with the Water Temperature Selector. Match the water temperatures with the type of fabric and soils being washed.

- See page 15 for water temperature guidelines.

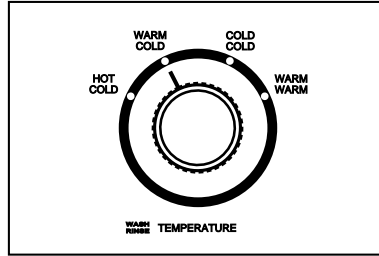

7. Push in the Cycle Control Knob and turn it clockwise to the wash cycle you want. See pages 7 and 8.

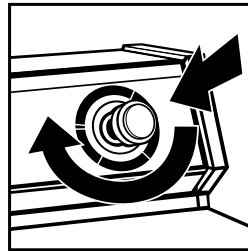

8. Pull out the Cycle Control Knob to start the washer.

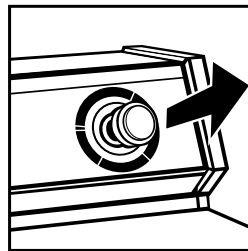

Stopping/restarting your washer

- To **stop** the washer at any time, push in the Cycle Control Knob.
- To **restart** the washer, close the lid (if necessary) and pull out the Cycle Control Knob.

Selecting a cycle and time

This section illustrates and describes the wash cycles you can select with the Cycle Control Knob. Use this information to help you make the best cycle selections for your wash loads. Each cycle is designed for different types of fabrics and soil levels.

- The washer pauses briefly throughout each cycle. These pauses are normal for washer operation.
- Refer to page 8 to learn more about the sounds you may hear during a wash cycle.
- Also, refer to page 9 to help you understand what happens during a wash cycle.

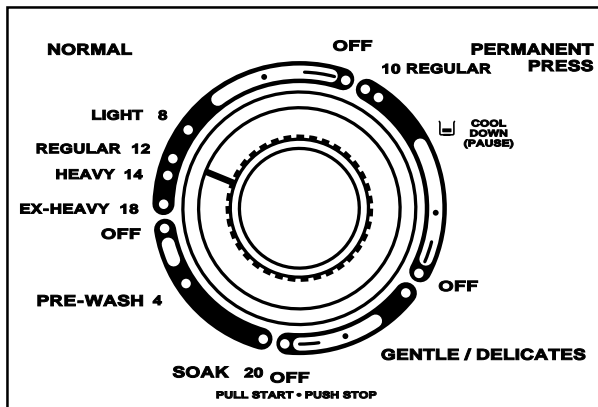

Normal cycle

The Normal cycle feature high agitation and longer spin speeds to shorten drying time. Use this cycle for cleaning cotton and linen fabrics. Select 8, 12, or 14 minutes of wash time, depending on whether your load is lightly, moderately, or heavily soiled.

Select the 18-minute **Extra Heavy** feature to wash heavily soiled loads that need maximum soil removal. Use two times the amount of recommended detergent for this cycle.

Permanent Press cycle

The Permanent Press cycle features a cool-down rinse and low spin speeds to reduce wrinkling. Use this cycle for cleaning permanent press and some synthetic fabrics. Select 10 or 8 minutes of wash time, depending on whether your wash load is moderately or lightly soiled.

NOTE: The 8-minute Permanent Press wash cycle is indicated on your control panel with a dot only, next to the 10-minute cycle.

Gentle/Delicates cycle

The Gentle/Delicates cycle features a reduced agitation speed for gentle soil removal. Low spin speeds reduce wrinkling. Use this 6-minute cycle for cleaning lightly to moderately soiled delicate items and washable knits.

NOTE: The 6-minute Gentle/Delicates wash cycle is indicated on your control panel with a dot only.

Soak cycle

The Soak cycle features brief periods of agitation and soak time to help remove heavy soils and stains that need pretreatment.

- Use warm water when soaking laundry. Hot water can set stains. See pages 17-19 for stain removal information.
- Use the amount of detergent or pre-soak additive recommended by the manufacturer.
- The Soak cycle automatically advances into the Pre-Wash cycle.

Pre-Wash cycle

The 4-minute Pre-Wash cycle features high-speed agitation to help remove heavy soils and stains that need pretreatment. Once the Pre-Wash cycle ends, add detergent and start a new wash cycle.

Rinse and Spin feature

When using extra detergent for heavily soiled clothes, or washing special-care items, you may find an extra rinse and spin is needed. For an additional rinse and spin, push in the Cycle Control Knob and turn clockwise to any of the dots, as illustrated. Pull out the Cycle Control Knob. The washer will fill to the selected load size, agitate, drain, and spin.

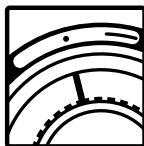

Drain and Spin feature

A drain and spin may help shorten drying times for some heavy fabrics or special-care items by removing excess water. To add a drain and spin, push in the Cycle Control Knob and turn clockwise to any of the dashes, as illustrated. Pull out the Cycle Control Knob. The washer will drain, then spin.

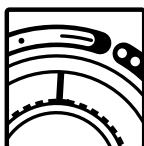

Understanding normal washer sounds

Your new washer may make sounds that your old one didn't. Because the sounds are unfamiliar, you may be concerned about them. Don't be; most of them are normal.

The following describes some of the sounds you may hear and what causes them.

During washing

When you select a small load size setting for a small wash load, your washer has a lower water level. With this lower water level, you may hear a clicking sound from the upper portion of the agitator.

During drain

The rate that water is drained from your washer depends on your installation. If water is drained quickly from the washer, you may hear air being pulled through the pump. This happens during the end of draining.

After drain and before spin

When the cycle changes from draining to spinning, you may hear gears engaging.

Understanding what happens in each cycle

When the Cycle Control Knob is set to a number and pulled out, the washer fills (to the selected load size) before agitation and timing start. The washer begins agitating immediately after filling; agitation occurs with the washer lid up or down.

After agitation starts, the Cycle Control Knob turns clockwise until it points to an OFF area and the cycle ends.

NOTE: The washer pauses briefly throughout each cycle. These pauses are normal for washer operation.

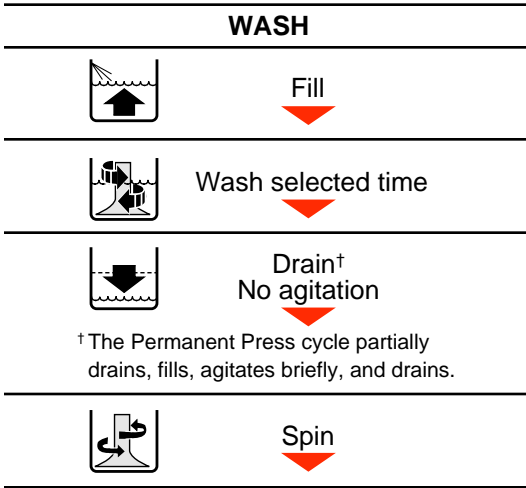

[†]The Permanent Press cycle partially drains, fills, agitates briefly, and drains.

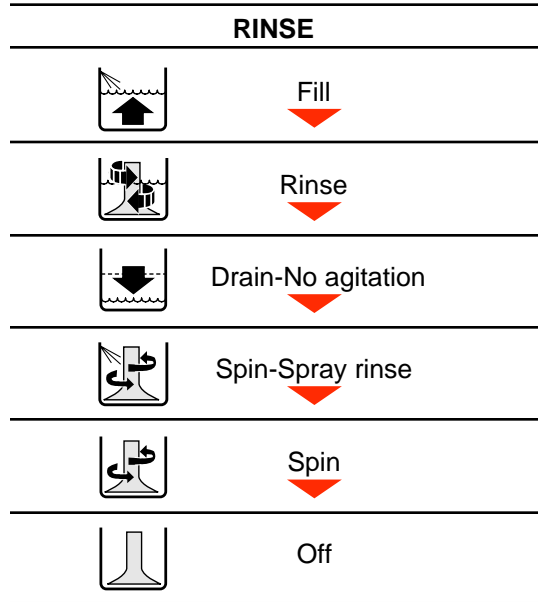

Self-cleaning lint filter

The lint filter at the bottom of the washer basket cleans itself. During agitation, wash and rinse water pass over the filter, separating the lint from the water. The lint is then spun away from the filter and out of the system during the spin part of the cycle.

If your washer drains into a tub, remove any lint collected in the tub or strainer.

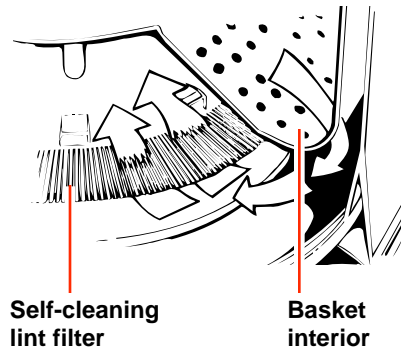

Adding liquid chlorine bleach

Use your washer's liquid chlorine bleach dispenser to add bleach to the wash load. Always measure liquid chlorine bleach. Do not guess. Never use more than 1 cup (250 mL) for a full load. Use less with lower water level settings. Follow manufacturer's directions for safe use. Use a cup with a pouring spout to avoid spilling.

1. Load the washer.
2. Pour measured chlorine bleach carefully into the dispenser. Do not let bleach splash, drip, or run down into washer basket. Undiluted bleach will damage any fabric it touches.
3. Start the washer. Bleach will be diluted automatically during wash part of cycle.

NOTE: Do not use this dispenser to add powdered chlorine or color safe bleach to your wash load. The dispenser is for liquid chlorine bleach use only.

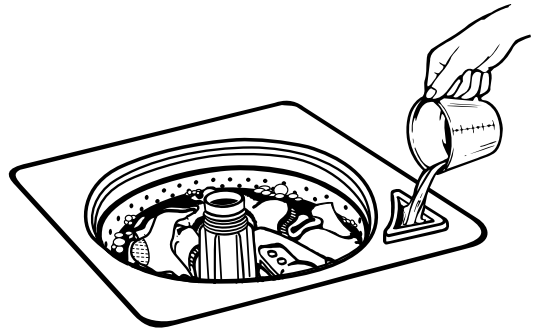

Adding liquid fabric softener

1. Add detergent and load clothes into the basket.
2. Pour liquid fabric softener into the dispenser using the amount recommended on the package. Avoid dripping or spilling any fabric softener on the load.
3. Dilute fabric softener with warm water. Fill dispenser with warm water until liquid reaches the cross bar in the opening.
4. Start the washer. Diluted fabric softener will be added to the load during the final rinse.

NOTE: Do not stop the washer before the rinse part of the cycle begins. Staining can occur.

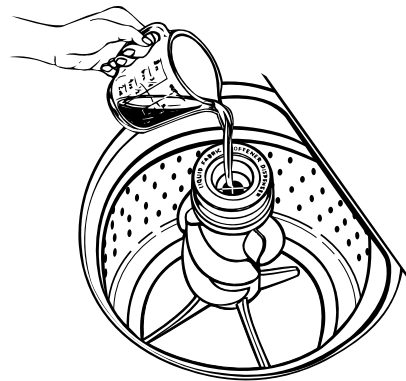

5. Flush dispenser periodically with warm water, as illustrated.

- To remove the dispenser, grasp the top of the dispenser with both hands. Squeeze and push upward with thumbs to remove.
- Clean dispenser by holding under water faucet. Replace after cleaning.

NOTE: Do not wash clothes with this dispenser removed. Do not add detergent or bleach to dispenser. The dispenser is for liquid fabric softener use only.

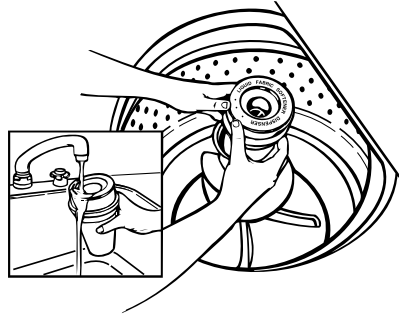

Caring for Your Washer

Proper care of your washer can extend its life. This section explains how to care for your washer properly and safely.

Cleaning your washer

Exterior

Wipe up detergent, bleach, and other spills with a soft, damp cloth or sponge as they occur. Occasionally wipe the outside of the washer to keep it looking like new.



Do not put sharp or metal objects in your washer. They can damage the finish. Check all pockets for pins, clips, money, bolts, nuts, etc. Do not lay these objects on your washer after emptying pockets.



Interior

Clean interior with 1 cup (250 mL) of chlorine bleach mixed with 2 cups (500 mL) of detergent. Run washer through a complete cycle using hot water. Repeat process if necessary.

NOTE: Remove hard water deposits using only cleaners labeled as washer safe.

Winter storage or moving care

Install and store your washer where it will not freeze. Because some water may stay in the hoses, freezing can damage your washer. If storing or moving your washer during freezing weather, winterize it.

To winterize washer:

1. Shut off both water faucets.
2. Disconnect and drain water inlet hoses.
3. Put 1 quart (1 litre) of R.V.-type antifreeze in the basket.
4. Run washer on a drain and spin setting (see page 8) for about 30 seconds to mix the antifreeze and water.
5. Unplug the power supply cord.

To use washer again:

1. Flush water pipes and hoses.
2. Reconnect water inlet hoses.
3. Turn on both water faucets.
4. Reconnect power supply cord.
5. Run the washer through a complete cycle with 1 cup (250 mL) of detergent to clean out antifreeze.

Non-use or vacation care

Operate your washer only when you are at home. If you will be on vacation or not using your washer for an extended period of time, you should:

- Unplug the power supply cord or turn off electrical power to the washer.

- Turn off the water supply to the washer. This helps avoid accidental flooding (due to a water pressure surge) while you are away.

Laundry Tips

This section reviews proper laundering techniques and gives you additional washing information.

Preparing clothes for washing

- Close zippers, snaps, and hooks to avoid snagging other items. Remove pins, buckles, and other hard objects to avoid scratching the washer interior. Remove non-washable trim and ornaments.



- Empty pockets and turn them inside out.
- Turn down cuffs, brush away lint and dirt.
- Turn synthetic knits inside out to avoid pilling.

- Tie strings and sashes so they will not tangle.
- Mend tears, loose hems, and seams.
- Treat spots and stains. (See “Removing Stains” on pages 17-19.)
- Stained or wet garments should be washed promptly for best results.

Sorting

- Separate heavily soiled items from lightly soiled ones, even if they would normally be washed together. Separate lint givers (towels, chenille) from lint takers (corduroy, synthetics, permanent press). When possible, turn lint givers inside out.



- Separate dark colors from light colors, colorfast items from noncolorfast items.
- Sort by fabric and construction (sturdy cottons, knits, delicate items).

Loading

- Drop items into washer loosely. Fill to the top of the basket (top row of holes). Do not wrap items around the agitator. Items should move easily through wash water for best cleaning and wrinkle-free results. Items should sink and reappear later.



- Load washer properly and select correct load size setting. Overloading or packing the machine, and selecting a setting too small for the wash load can:
 - cause poor cleaning.
 - increase wrinkling.
 - create excessive lint.
 - wear out items faster (because of pilling).

- Load by the amount of space items take up, not by their weight.
- Mix large and small items in each load.



- Load evenly to maintain washer balance. An off-balance load can make the washer vibrate during spin.
- Use a large load size setting to reduce wrinkling with permanent press clothes and some synthetic knits. These items should have more room to move in the water than heavy items (towels, jeans).
- Reduce wash time when using a small load size setting. Loads with only a few small items need less wash time.

Loading suggestions

For these suggested full-sized loads, set the Load Size Selector to the highest load size setting.

| SUPER CAPACITY WASHERS | | | |
|--|---|--|---|
| Heavy Work Clothes 3 pair pants 3 shirts 4 pair jeans 1 coverall 1 overall | Permanent Press 2 double or 1 king size sheet(s) 1 tablecloth 1 dress 1 blouse 2 slacks 3 shirts 2 pillowcases | Mixed Load 3 double sheets 4 pillowcases 8 T-shirts 6 pair shorts 2 shirts 2 blouses 8 handkerchiefs | Towels 10 bath towels 10 hand towels 14 wash cloths 1 bath mat |
| Knits 3 slacks 3 blouses 6 shirts 4 tops 4 dresses | | | Delicates 3 camisoles 1 quilted robe 4 slips 4 panties 2 bras 2 nighties 1 baby's dress |

Saving energy

- Use warm or cold wash water for most loads. Use hot water only when washing heavy, greasy soils, or whites.
- Use cold rinses.
- Wash full loads.
- Use lower water levels when washing small loads.
- Avoid rewashing. Use enough detergent and pretreat stains or heavy soils. Use the cycles and wash times recommended for the fabric and soil.
- Use your washer during off-peak hours – usually early morning and late evening. (Ask your power company.)

Water guidelines

Selecting water temperatures

| WASH WATER TEMPERATURE† | SUGGESTED FABRICS | COMMENTS |
|--|---|--|
| HOT 130°F (54°C) or above | <ul style="list-style-type: none"> • Work clothes • Sturdy whites/colorfast pastels • Diapers | <ul style="list-style-type: none"> • Best cleaning for heavily soiled items • Removes oils, perspiration, greasy soils, and stains • Prevents graying or yellowing |
| WARM 90-110°F (32-44°C) | <ul style="list-style-type: none"> • Dark/noncolorfast colors • Permanent press items • Nylon, polyester, acrylics, silks, woolens • Knits/delicate fabrics | <ul style="list-style-type: none"> • Best for moderately soiled to lightly soiled items • Safe for most fabric finishes • Less fading and dye bleeding • Reduces wrinkling |
| COLD 70-90°F (21-32°C) | <ul style="list-style-type: none"> • Extra-sensitive colors • Noncolorfast items • Hand washables | <ul style="list-style-type: none"> • Best for very lightly soiled items • Saves hot water • Best rinse water temperature |

† The washer features cold rinses for all wash temperatures. In addition, warm rinses are available with warm washes. Warm rinse water provides better water extraction than cold rinse water and shortens drying times. However, warm rinse water may increase wrinkling when line drying. In cold climates, warm rinse water also provides a more comfortable temperature for handling the wash load.

Checking hot water temperature

Your hot water should be 130°F (54°C) or above. If you do not know your hot water temperature, you can check it easily. You may need to raise the temperature of your water heater. To check your hot water:

1. Fill a pan with the hottest water available from the faucet that fills your washer.
NOTE: If you do not have a faucet at your washer site, collect the water from the faucet closest to your washer.
2. Place a candy thermometer or cooking thermometer in the water to check the temperature.

NOTE: In wash water temperatures colder than 70°F (21°C), detergents do not dissolve well. Also, soils may be difficult to remove, and some fabrics may retain wear wrinkles and may have increased pilling.

Water hardness

Many poor washing results can be traced to the hardness of the wash water. To check your water hardness:

- City water – ask the city water company.
- Well water – ask the local water authority.

Ask for the mineral content in grains/gallon or parts/million. If your water is more than 8 grains/gallon or more than 137 parts/million, you should consider:

- Installing a water softener.
- Using more detergent.
- Using a packaged water conditioner.
- Not using soap.

Washing special-care items

Most garments and household textiles have care labels with laundering instructions. **Always follow care label directions when they are available.** Below are general washing instructions for some special washables.

| ITEM | CARE INSTRUCTIONS |
|---|---|
| Blankets (electric or woolen) | Pretreat spots and stains. Select water temperature, cycle, and time according to the type of blanket being washed. Two rinses may be necessary. Check care label to see if manufacturer recommends machine washing. |
| Curtains, drapes, slipcovers | Wash small loads. Crowding may cause wrinkling. Replace slipcovers while still slightly damp. They will dry to fit tightly. NOTE: Sun-damaged curtains and draperies will tear whether hand or machine washed. |
| Diapers | When using chlorine bleach for soaking, add extra detergent to the load. Avoid overuse of fabric softeners – absorbency will be reduced. |
| Elastic, spandex | Elastic picks up oil from the body. Oil can damage elastic. Wash often to reduce the damage. Use warm water and sufficient detergent to remove oils. Do not use chlorine bleach. |
| Flame-retardant clothing | Items will be clearly labeled as flame-retardant. Follow manufacturer's instructions to retain flame-retardant qualities. |
| Knits, washable | Knits are comfortable to wear because they stretch. However, this means that knits are more likely to be stretched and damaged when washed (especially bulky knits). Knits made of synthetic fabrics such as polyester, nylon, and acrylic tend to keep their original shape more than knits made of cotton or ramie. |
| Pillows, stuffed toys | Washing feather pillows is not recommended unless they will be dried in a dryer. |
| Plastic, rubber items | Treat as delicate items. Wash in warm water. Wash small items in a mesh bag. |
| Quilts, bedspreads | Do not wash cotton-filled comforters unless they are quilted or stitched. Tucked cotton batting tends to slip and become lumpy. An extra rinse may be necessary. |
| Scatter rugs | Shake or vacuum rugs to remove loose dirt. Wash more than one rug at a time. If washing only one rug, add bath towels to balance the load. |
| Snowsuits, jackets | Wash only one or two items at a time. You may need to stop the washer occasionally to press air from the items being washed. An extra rinse may be necessary. |

Removing Stains

Stained, heavily soiled, or greasy items may need to be prewashed or soaked for best results. Soaking helps remove protein-type stains like blood, milk, or grass. Prewashing helps loosen soil before washing.

Stain removal rules

- Use warm water for soaking or prewashing stained laundry. Hot water can set stains.
- Most stains are easier to remove when they are fresh. Old or set stains may not come out. Follow package directions for pretreatment products.
- Before treating any stain, find out what kind of stain it is, how old the stain is, what kind of fabric it is, and if the fabric is colorfast. (Check the care label.)
- Washing and drying can set some stains.
- Start with cold or warm water. Hot water can set some stains.
- When bleach is recommended, use a bleach that is safe for the fabric.
- Test stain removers on an inside seam or hidden corner of the item to see if the color is removed.
- Put the stained area face down on a paper towel or white cloth. Apply the stain remover to the back of the stain. This forces the stain off the fabric instead of through it.
- Meat tenderizer or enzyme presoaks help break down some protein stains so they are easier to remove.

Stain removal guide

| STAIN | TO REMOVE |
|----------------------------------|--|
| Alcoholic beverage | These stains turn brown with age, so treat immediately. Sponge or soak fresh stains with cold water. Wash. If stain remains, soak 15 minutes in a solution of lukewarm water, liquid detergent, and a few drops of white vinegar. Rinse. Wash. |
| Blood | Rinse immediately or soak in cold water with enzyme presoak for 30 minutes or longer. Rinse. Rub detergent into any remaining stains. Rinse. If stain remains, put a few drops of 3% hydrogen peroxide on stain for 3-5 minutes. Rinse thoroughly. Wash. |
| Chewing gum | Use ice to make gum hard. Scrape off what you can. Sponge with a nonflammable fabric cleaner. Let dry. Wash. |
| Chocolate or coffee | Sponge immediately with a nonflammable fabric cleaner or apply a prewash soil and stain remover. Rinse. Wash. If stain remains, apply a liquid detergent to stain or soak in warm water with an enzyme presoak. Rewash. |
| Crayon and candle wax | Scrape off excess with a dull knife. Place fabric between two blotters or facial tissue. Press with warm iron. Remove color stain with nonflammable fabric cleaner. Hand wash until stain is gone. If full load is crayon stained, take to cleaners or coin-operated dry cleaning machine. |
| Cream, milk, or ice cream | Sponge with a nonflammable fabric cleaner, or a prewash soil and stain remover. Rinse. Wash. Repeat if necessary. If stain remains, apply a few drops of liquid detergent and a few drops of ammonia. Blot dry and rinse. If stain remains, soak in an enzyme presoak. Wash. |

continued on next page

REMOVING STAINS

| STAIN | TO REMOVE |
|--|--|
| Deodorants and anti-perspirants | Light stain: Treat with liquid detergent or your regular laundry detergent. Wash in hottest water safe for fabric. |
| | Heavy stain: Place face down on towel and treat with a paste of ammonia and color safe bleach. Let stand for 30 minutes. Wash in hottest water safe for fabric. |



⚠ WARNING

Fire Hazard

Do not wash or dry items soiled with vegetable or cooking oils because they may contain some oil after laundering.

Doing so can result in death or fire.

| | |
|----------------------------------|---|
| Fat, grease, or oil | <p>Items soiled with vegetable or cooking oil should not be washed or dried. For other types of greasy stains, use one of the methods below:</p> <ul style="list-style-type: none"> • Use pretreatment stain remover. Follow label directions. Wash in hottest water safe for fabric. • Use talcum powder to absorb as much grease as possible. Sponge with a nonflammable fabric cleaner. Rinse. Wash. • Treat with liquid detergent or rub a detergent paste on the stain. Wash using hottest water safe for fabric. |
| Fruit stains | <p>Fresh stains: Soak immediately in cool water. Wash. If stain remains, cover area with a paste made of color safe bleach, a few drops of hot water, and a few drops of ammonia. Wait 15-30 minutes. Wash.</p> <p>Old stains: Sponge with white vinegar. Rinse. Repeat procedure for fresh stains.</p> |
| Grass or green vegetables | <p>Soak in warm or cold water with an enzyme presoak for at least 30 minutes, or sponge with denatured alcohol. Wash in water temperature and bleach safe for the fabric. For colored fabrics, check colorfastness before applying alcohol. For acetate, sponge with a nonflammable fabric cleaner. If stain remains, bleach with 3% hydrogen peroxide. Rinse. Rewash.</p> |
| Ink or ballpoint pen ink | <p>Spray stain with an aerosol hair spray or rubbing alcohol. Sponge stain continuously until all bleeding stops. Let dry. Repeat if necessary. Wash. If stain remains, bleach if safe for fabric. (India and other indelible inks are almost impossible to remove completely.)</p> |
| Iron or rust | <p>Colored or noncolorfast items: Apply lemon juice and salt. Place in the sun to dry. Rinse thoroughly. Repeat if necessary.</p> <p>White or colorfast items: Try a rust remover. Test first on inside seam or hem. Some rust removers are not washer safe. Follow package directions.</p> |

| STAIN | TO REMOVE |
|-----------------------------------|--|
| Ketchup or tomato products | Sponge immediately with a nonflammable fabric cleaner or apply a prewash soil and stain remover. Rinse. Wash. If stain remains, apply a liquid detergent to stain or soak in warm water with an enzyme presoak. Rewash. |
| Lipstick | Apply nonflammable fabric cleaner or prewash soil and stain remover. Blot with absorbent material. Repeat if necessary. Rinse. If stain still remains, rub with liquid detergent. Wash. |
| Meat juice, egg | Scrape off excess with a dull knife. Soak in cold or warm water with enzyme presoak at least 30 minutes, or treat stains with a nonflammable fabric cleaner. Wash. |
| Mildew | Wash in hottest water safe for fabric. If stain remains, soak in warm water and a color safe bleach for 15-30 minutes. Rewash. (Old mildew stains are almost impossible to remove. Mildew fungus destroys or weakens fabrics.) An alternative to bleach is to treat with salt and lemon juice and dry in direct sunlight. Rinse and rewash. Mildew may form if wet or damp laundry remains in your washer for extended periods of time. To prevent mildew, promptly dry laundry after washing. |
| Mustard | Treat immediately. Scrape off excess mustard. Sponge with a nonflammable fabric cleaner or a prewash soil and stain remover. Rinse. Work liquid detergent and a few drops of vinegar into stain. Rinse. If stain remains, apply 3% hydrogen peroxide. Rinse and wash. |
| Paint | Hand wash paint-stained items. Water base: Treat stains while still wet. (These paints cannot be removed after they have dried.) Rinse in warm water to flush out paint. Sponge with a nonflammable fabric cleaner. Rinse. Wash. Oil base: Scrape off fresh paint. Sponge with a nonflammable fabric cleaner. While stain is still wet with solvent, rub liquid detergent into it. Wash with hottest water safe for fabric. |
| Perspiration | Remove stains before ironing. Perspiration stains may weaken fabric. Wash or sponge stain thoroughly with detergent and warm water. If perspiration has changed the color of the fabric, use one of the following treatments: Fresh stains: Apply ammonia to stain. Rinse. Launder to remove ammonia odor. Old stains: Apply white vinegar to stain. Rinse. Launder to remove vinegar odor. |
| Scorch | Severe scorch cannot be removed. Wet stain with 3% hydrogen peroxide. Cover with a dry cloth and press with an iron as hot as is safe for fabric. Rinse well. Wash. OR Wet with lemon juice and spread in the sun to dry. Wash. |
| Soft drinks | Sponge immediately with cold water and alcohol. Heat and detergent may set stain. |

Troubleshooting

Most laundering problems are easily solved if you understand the cause. Check the following list for common laundry problems and the next page for common washer problems. If you need further assistance, see page 22.

Common laundry problems

| PROBLEM | CAUSE |
|---|---|
| Brown, yellow stains | <ul style="list-style-type: none">• Chlorine staining• Iron in water heater or pipes; iron and manganese in water |
| Dye transfer | <ul style="list-style-type: none">• Improper sorting• Load not immediately removed from washer after end of cycle |
| Gray whites, dingy colors | <ul style="list-style-type: none">• Improper sorting• Water temperature too low• Not enough detergent• Using soap in very hard water (use detergent in hard water) |
| Greasy looking spots | <ul style="list-style-type: none">• Fabric softener poured directly on clothes• Not enough detergent |
| Lint | <ul style="list-style-type: none">• Improper sorting• Paper or tissue in pockets• Pilling being mistaken for lint• Not enough detergent |
| Load too wet after spin | <ul style="list-style-type: none">• Cold rinses• Cycle stopped before spinning is complete |
| Shrinking | <ul style="list-style-type: none">• Fabric type (some knits stretch during manufacturing – laundering returns fabric to original size)• Care label directions not followed |
| Snags, rips, and holes | <ul style="list-style-type: none">• Items damaged before washing• Misuse of chlorine bleach (do not pour directly on clothes); dispenser not used• Sharp items not removed from pockets; fasteners not fastened |
| Stiff, rough fabrics | <ul style="list-style-type: none">• Using soap in very hard water (use detergent in hard water)• Not enough detergent• Line drying |
| Twisting/ Tangling | <ul style="list-style-type: none">• Overloading• Clothes wrapped around agitator |
| Wrinkling | <ul style="list-style-type: none">• Overloading (leave more room for permanent press and knits)• Load not immediately removed from washer after cycle• Warm rinse water• Cycle selection incorrect |
| Yellow areas (from body oils) | <ul style="list-style-type: none">• Water temperature too low• Not enough detergent |

Common washer problems

Before calling for service, check these:

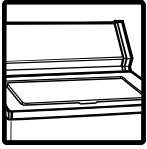

Is the lid closed?



Is the Cycle Control Knob set and pulled out?

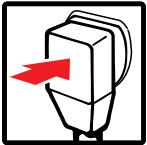

Is the power cord firmly plugged into a live outlet with proper voltage?



Have you blown a household fuse or tripped a circuit breaker?



Are both the hot and cold water faucets turned on?



Are the water hoses kinked or clogged?

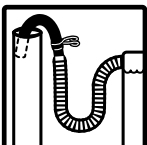

Is the drain hose higher than the water level in the washer? It must be higher for proper operation.



Is the washer making noises (see page 8), or vibrating?

Is the wash load properly distributed around the agitator?

NOTE: Washer stops briefly during a wash cycle. These pauses are normal.

If none of these items was causing your problem, see "Requesting Assistance or Service" on page 22.

Requesting Assistance or Service in the U.S.A.

Before calling for assistance or service, please check "Troubleshooting" on pages 20 and 21. It may save you the cost of a service call. If you still need help, follow the instructions below.

1. If you need assistance† ...

Call the Whirlpool Consumer Assistance



**Center telephone number.
Dial toll-free from anywhere
in the U.S.A.:**

1-800-253-1301

and talk with one of our trained consultants. The consultant can instruct you in how to obtain satisfactory operation from your appliance or, if service is necessary, recommend a qualified service company in your area.

If you prefer, write to:

Whirlpool Brand Home Appliances
Consumer Assistance Center
c/o Correspondence Dept.
2000 North M-63
Benton Harbor, MI 49022-2692

Please include a daytime phone number in your correspondence.

2. If you need service† ...

Whirlpool has a nationwide network of



authorized Whirlpool service companies. Whirlpool service technicians are trained to fulfill the product warranty and provide after-warranty service,

anywhere in the United States. To locate the authorized Whirlpool service company in your area, call our Consumer Assistance Center telephone number (see Step 1) or look in your telephone directory Yellow Pages under:

• **APPLIANCE-HOUSEHOLD-MAJOR, SERVICE & REPAIR**

- See: Whirlpool Appliances or Authorized Whirlpool Service
(Example: XYZ Service Co.)

• **WASHING MACHINES & DRYERS, SERVICE & REPAIR**

- See: Whirlpool Appliances or Authorized Whirlpool Service
(Example: XYZ Service Co.)

3. If you need FSP* replacement parts ...

FSP is a registered trademark of Whirlpool Corporation for quality parts. Look for this symbol of quality whenever you need a replacement part for your ESTATE* appliance. FSP replacement parts will fit right and work right, because they are made to the same exacting specifications used to build every new ESTATE appliance.

To locate FSP replacement parts in your area, refer to Step 2 or call the Whirlpool Consumer Assistance Center number in Step 1.

4. If you are not satisfied with how the problem was solved ...

- Contact the Major Appliance Consumer Action Program (MACAP). MACAP is a group of independent consumer experts that voices consumer views at the highest levels of the major appliance industry.
- Contact MACAP only when the dealer, authorized servicer, and Whirlpool have failed to resolve your problem.

Major Appliance Consumer Action Program
20 North Wacker Drive
Chicago, IL 60606

- MACAP will in turn inform us of your action.

Gearcase assembly covered by your warranty



† When asking for help or service:

Please provide a detailed description of the problem, your appliance's complete model and serial numbers, and the purchase date. (See page 2.) This information will help us respond properly to your request.

Requesting Assistance or Service in Canada

Before calling for assistance or service, please check “Troubleshooting” on pages 20 and 21. It may save you the cost of a service call. If you still need help, follow the instructions below.

1. If you need assistance ...

For assistance throughout Canada, call our



Consumer Assistance Centre
toll-free, 8:30 a.m.- 6 p.m.
(EST): **1-800-461-5681**.

When calling:

Please know the purchase date, and the complete model and serial number of your appliance (see page 2). This information will help us to better respond to your request.

Our consultants provide assistance with:

- Features and specifications on our full line of appliances.
- Referrals to local dealers.
- Use and maintenance procedures.

2. If you need service ...

For service throughout Canada, call toll free,



8 a.m.- 6 p.m. (EST):
1-800-807-6777.

3. If you need replacement parts ...

To locate replacement parts in your area, refer to step 2 or call our Consumer Assistance Centre number in step 1.

4. For further assistance ...

If you need further assistance, you can write to Whirlpool Canada with any questions or concerns at:

Consumer Relations Department
1901 Minnesota Court

Mississauga, Ontario L5N 3A7

Please include a daytime phone number in your correspondence.

ESTATE*

Automatic Washer Warranty

| LENGTH OF WARRANTY | COVERED BY WARRANTY |
|---|---|
| FULL ONE-YEAR WARRANTY FROM DATE OF PURCHASE | Replacement parts and repair labor to correct defects in materials or workmanship. Service must be provided by an authorized servicing outlet. |
| LIMITED FIVE-YEAR WARRANTY FROM DATE OF PURCHASE | Replacement parts for any top and lid rust. |
| LIMITED TEN-YEAR WARRANTY FROM DATE OF PURCHASE | Replacement of outer tub should it crack, or fail to contain water, due to defective materials or workmanship. Replacement parts for any part of gearcase assembly if defective in materials or workmanship. |
| NOT COVERED BY WARRANTY | |
| <p>A. Service calls to:</p> <ol style="list-style-type: none"> 1. Correct the installation of your washer. 2. Instruct you how to use your washer. 3. Replace house fuses or correct house wiring or plumbing. <p>B. Repairs when your washer is used in other than normal, single-family household use.</p> <p>C. Pickup and delivery. Your washer is designed to be repaired in the home.</p> <p>D. Damage to your washer caused by accident, misuse, fire, flood, acts of God, or use of products not approved by Whirlpool.</p> <p>E. Any labor costs during the limited warranties.</p> <p>F. Replacement parts or repair labor costs for units operated outside the United States or Canada.</p> <p>G. Repairs to parts or systems caused by unauthorized modifications made to the appliance.</p> <p>H. Travel or transportation expenses for customers who reside in remote areas.</p> | |

6/96

This is the only warranty covering this appliance given by the manufacturer.

The provisions of this warranty are in addition to, and not a modification of, or subtraction from, the statutory warranties and the other rights and remedies contained in any applicable legislation.

If you need service, first see the "Troubleshooting section of this book. After checking "Troubleshooting," additional help can be found by checking the "Requesting Assistance or Service" section, or by calling our Consumer Assistance Center telephone number, **1-800-253-1301**, from anywhere in the U.S.A. In Canada, call Whirlpool Canada at one of the telephone numbers listed on page 23.

G U I D E

d'utilisation et d'entretien

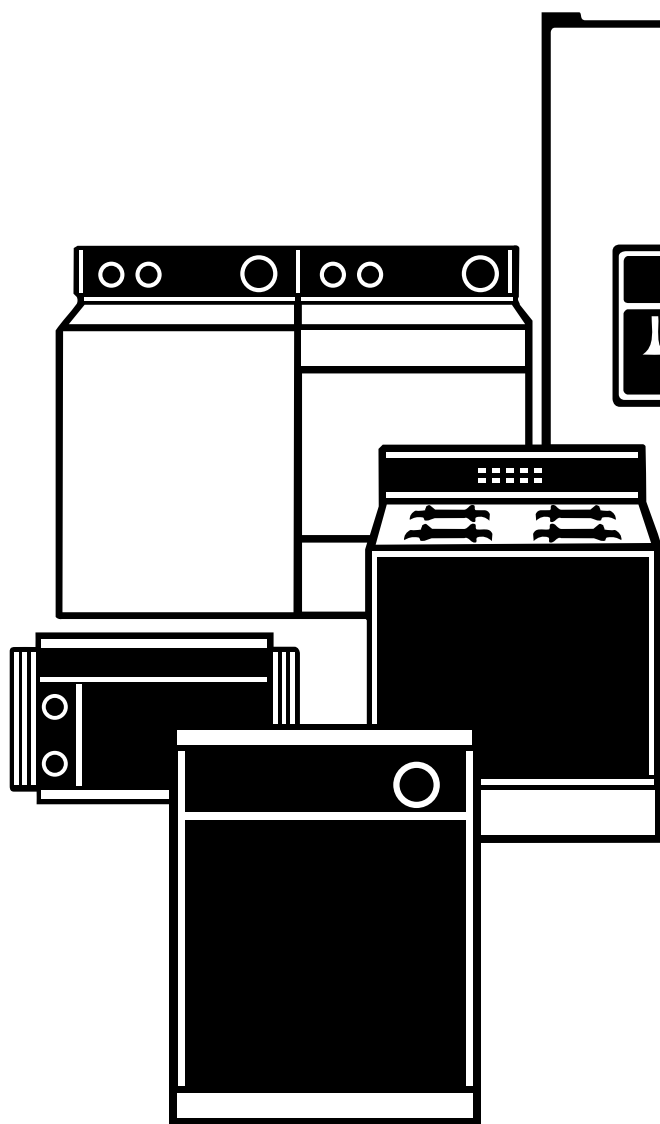

| | |
|---|---------------|
| Félicitations! | 2 |
| Sécurité | 3 et 4 |
| Pièces et caractéristiques | 5 |
| Fonctionnement de la laveuse | 6 |
| Mise en marche de la laveuse | 6 |
| Arrêt et remise en marche de la laveuse | 7 |
| Sélection d'un programme et de la durée de lavage | 8 |
| Compréhension des bruits normaux de la laveuse | 9 |
| Compréhension de la fonction de chaque programme | 10 |
| Filtre à charpie autonettoyant | 10 |
| Addition de liquide de blanchiment chloré | 11 |
| Addition d'assouplissant textile liquide | 12 |
| Entretien de la laveuse | 13 |
| Conseils pour le lavage | 15 |
| Élimination des taches | 20 |
| Diagnostic | 24 |
| Demande d'assistance ou de service | 27 |
| Garantie | 28 |

LAVEUSES AUTOMATIQUES À DEUX VITESSES

Félicitations!

Félicitations pour l'achat de votre nouvelle laveuse automatique. Je suis persuadé que notre produit satisfera pour vous les mêmes critères de qualité, performance et fiabilité qui ont établi notre réputation.

Veuillez prendre le temps de lire ce guide. Il contient de nombreuses idées et des renseignements utiles qui vous aideront à tirer le meilleur parti de ce produit pendant de nombreuses années.

Nous vous remercions d'avoir choisi l'un de nos produits de qualité. Vous avez fait un excellent choix.

Sincèrement,

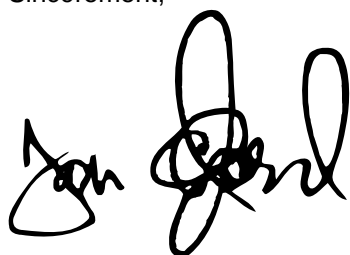

Dan Clifford
Directeur général
Inglis Limitée

Veillez inscrire ici l'information identifiant le modèle de l'appareil.

Lors de toute communication avec le service d'entretien au sujet de cet appareil ménager, vous devrez nous communiquer le numéro de modèle complet et le numéro de série.

On trouve cette information sur la plaque signalétique (voir l'emplacement de la plaque signalétique sur le schéma de la page 5).

Veillez noter la date d'achat de l'appareil et les nom, adresse et numéro de téléphone du marchand.

Numéro de modèle _____

Numéro de série _____

Date d'achat _____

Nom du marchand _____

Adresse du marchand _____

Téléphone du marchand _____

Conservez cette brochure et la facture d'achat ensemble en lieu sûr pour consultation ultérieure.

Règles de sécurité

Nous nous soucions de votre sécurité.

Ce guide comporte des symboles et des mentions concernant la sécurité. Veuillez accorder une attention particulière à ces symboles et observer toutes les instructions. On présente ici une brève explication du symbole.



Ce symbole vous avertit de dangers tels qu'incendie, choc électrique ou autres blessures.

IMPORTANTES INSTRUCTIONS DE SÉCURITÉ

AVERTISSEMENT – Pour réduire le risque d'incendie, de choc électrique ou blessures lors de l'utilisation de la laveuse, il convient d'observer certaines précautions élémentaires dont les suivantes :

- Lire toutes les instructions avant d'utiliser la laveuse.
- Ne pas laver des articles dans la laveuse qui ont déjà été nettoyés, lavés, imbibés ou tachés d'essence, de solvants pour nettoyage à sec, d'autres substances inflammables, ou des substances explosives puisqu'elles dégagent des vapeurs qui peuvent provoquer un incendie ou explosion.
- Ne pas ajouter d'essence, des solvants pour nettoyage à sec ou d'autres substances inflammables ou explosives à l'eau de lavage. Ces substances peuvent dégager des vapeurs qui peuvent provoquer un incendie ou explosion.
- Sous certaines conditions, de l'hydrogène peut s'être accumulé dans le chauffe-eau s'il n'est pas utilisé pendant deux semaines ou plus. L'HYDROGÈNE EST EXPLOSIBLE. Si le chauffe-eau n'a pas été utilisé pendant une telle période, laisser couler l'eau de tous les robinets d'eau chaude pendant plusieurs minutes, avant d'utiliser la laveuse. Ceci permettra l'évacuation du gaz. Puisque le gaz est inflammable, ne pas fumer ou utiliser une flamme nue près des robinets ouverts.
- Ne pas permettre à des enfants de jouer avec ou de monter sur ou à l'intérieur de la laveuse. Une surveillance étroite est nécessaire lorsque la laveuse est utilisée près d'eux.
- Avant que la laveuse soit enlevée ou jetée, enlever la porte.
- Ne pas mettre la main dans la laveuse si la cuve ou l'agitateur est en mouvement.
- Ne pas installer ou entreposer la laveuse ou elle sera exposée aux intempéries.

suite à la page suivante

RÈGLES DE SÉCURITÉ

- Ne pas jouer avec les commandes.
- Ne pas réparer ni remplacer une pièce de la laveuse ou essayer d'en faire l'entretien à moins d'une recommandation spécifique dans le Guide d'utilisation et d'entretien, ou publiée dans les instructions de réparation par l'utilisateur que vous comprenez et pouvez exécuter avec compétence.
- Voir les instructions d'installation pour relier la laveuse à la terre.

– CONSERVEZ CES INSTRUCTIONS –

Pièces et caractéristiques

Les pièces et caractéristiques de la laveuse sont illustrées dans cette section. Il est bon de connaître toutes les pièces et caractéristiques avant d'utiliser la laveuse. Les pages de référence sont indiquées près de la description de certaines caractéristiques. On trouve à ces pages une description plus détaillée au sujet de ces caractéristiques.

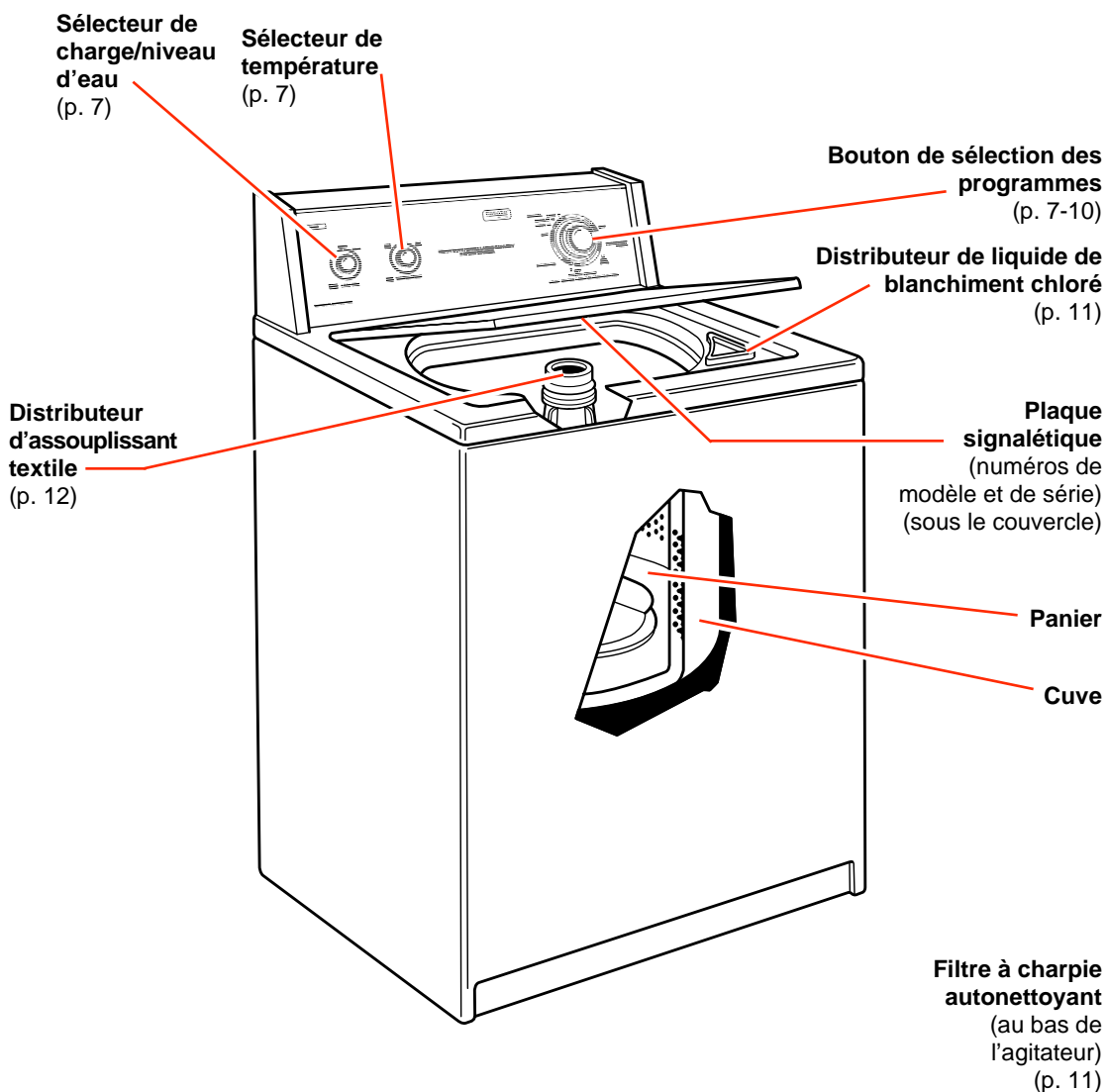

Fonctionnement de la laveuse

Pour obtenir les meilleurs résultats, il convient d'utiliser la laveuse correctement. On trouve dans cette section l'information importante utile à cet effet. Les pages de référence sont incluses pour plus de renseignements.

⚠️ AVERTISSEMENT



Risque d'explosion

Ne jamais mettre des articles humectés d'essence ou autres fluides inflammables dans la laveuse.

Ne pas laver ou faire sécher des articles salis par des huiles végétales ou de cuisson car il pourrait en rester un résidu après le lavage.

Le non-respect de ces instructions peut causer un décès, une explosion ou un incendie.

⚠️ AVERTISSEMENT



Risque de choc électrique

Brancher l'appareil uniquement sur une prise à 3 alvéoles reliée à la terre.

Ne pas enlever la broche de liaison à la terre.

Ne pas utiliser un adaptateur.

Ne pas utiliser un câble de rallonge.

Le non-respect de ces instructions peut causer un décès un incendie ou un choc électrique.

Mise en marche de la laveuse

1. Verser dans la laveuse la quantité nécessaire mesurée de détergent. Introduire ensuite la charge de linge trié dans la laveuse.
 - Trier et charger le linge selon la description aux pages 15 et 16.
 - Si désiré, vous pouvez aussi ajouter un agent de blanchiment sans danger pour les couleurs ou plus de détergent pour le programme Extra Heavy (très lourd).
2. (ÉTAPE FACULTATIVE) Si désiré, ajouter la quantité mesurée d'eau de Javel au distributeur d'agent liquide de blanchiment chloré. Voir page 11.
 - Utiliser seulement un agent de blanchiment liquide dans le distributeur.

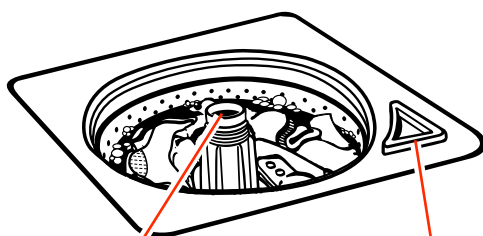

Distributeur d'assouplissant textile liquide

Distributeur d'agent de blanchiment liquide chloré

3. (ÉTAPE FACULTATIVE) Verser la mesure d'assouplissant textile liquide dans le distributeur.

Voir page 12.

4. Fermer le couvercle de la laveuse.

5. Tourner le sélecteur de charge au réglage qui correspond à la quantité de la charge de linge à laver et du genre de tissu à laver.

- Voir aux pages 15 et 16 les conseils pour le chargement.
- Pour changer le réglage de la charge de linge après que la laveuse a commencé à se remplir, tourner le bouton sélecteur au nouveau réglage désiré.

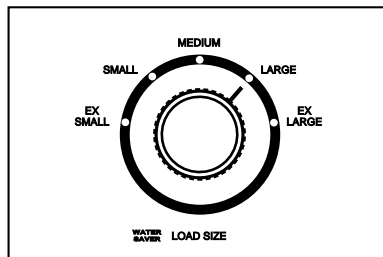

6. Choisir une température de lavage-rinçage avec le bouton sélecteur de température de l'eau. Faire correspondre les températures de l'eau au type de tissu à laver et de saletés à éliminer.

- Voir page 17 pour les directives de température de l'eau.

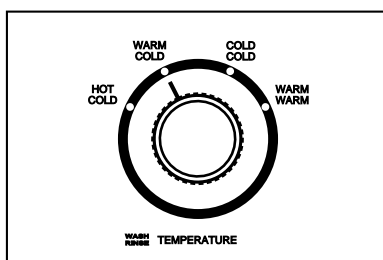

7. Appuyer sur le bouton de sélection du programme et le faire tourner dans le sens horaire. Voir pages 8 et 9.

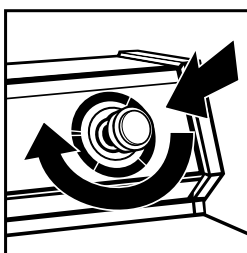

8. Tirer sur le bouton de sélection du programme pour commander la mise en marche de la laveuse.

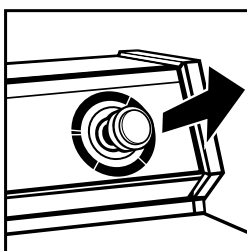

Arrêt et remise en marche de la laveuse

- Pour **arrêter** la laveuse à un instant quelconque, appuyer sur le bouton de réglage des programmes.
- Pour **remettre** la machine en marche, fermer le couvercle (si nécessaire) et tirer sur le bouton de réglage des programmes.

Sélection d'un programme et de la durée de lavage

Cette section illustre et décrit les programmes de lavage que vous pouvez choisir avec le bouton sélecteur des programmes. Utiliser ces renseignements pour faire les meilleures sélections possibles de programmes pour les charges de linge à laver. Chaque programme est destiné à différents types de tissus et de saletés.

- La laveuse fait de brèves pauses au cours de chaque programme. Ces pauses sont normales pour le fonctionnement de la laveuse.
- Se référer à la page 10 pour comprendre les bruits qu'on peut entendre pendant un programme de lavage.
- Se référer aussi à la page 10 pour mieux comprendre ce qui arrive durant un programme de lavage.

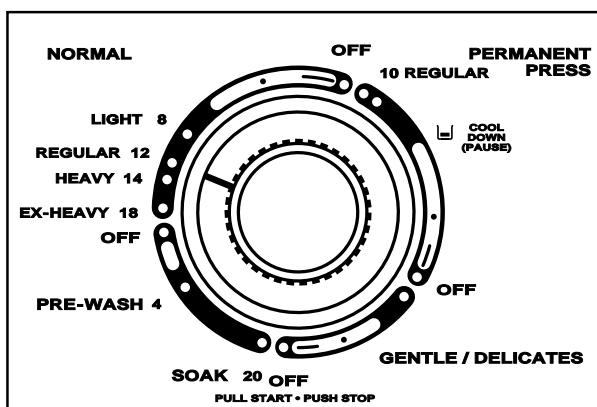

Programme Normal

Le programme Normal comporte une opération d'essorage à haute vitesse et des vitesses d'essorage prolongé pour réduire le temps de séchage. Utiliser ce programme pour laver les articles de coton et de toile. Pour le lavage, choisir une durée de 8, 12, ou 14 minutes si votre charge est légèrement, modérément ou très sales.

Choisir la caractéristique **Extra Heavy** de 18 minutes (lavage plus intense) pour laver les charges très sales qui ont besoin d'un nettoyage maximal. Utiliser pour ce programme deux fois la quantité recommandée de détergent.

Programme Pressage permanent (Permanent Press)

Le programme Pressage permanent comporte une opération de rinçage de refroidissement et un essorage à basse vitesse pour réduire le froissement. Utiliser ce programme de 10 minutes pour le nettoyage des tissus de pressage permanent et certains tissus synthétiques. Pour le lavage, choisir une durée de 10 ou 8 minutes si votre charge est modérément ou très sales.

REMARQUE : Le programme de lavage Permanent Press (pressage permanent) de 8 minutes est indiqué sur votre tableau de commande par un point seulement, à côté du programme de 10 minutes.

Programme pour articles délicats (Gentle/Delicates)

Le programme pour articles délicats comporte une agitation à vitesse réduite pour enlever délicatement la saleté. L'essorage à faible vitesse réduit le froissement. Utiliser un temps de lavage de 6 minutes pour nettoyer les articles délicats et les tricots lavables si votre charge est de légèrement à modérément sale.

REMARQUE : Le programme de lavage Gentle/Delicates (tissus délicats) est indiqué sur votre tableau de commande par un point seulement.

Programme de Trempage (Soak)

Le programme de trempage comprend de brèves périodes d'agitation et de trempage pour aider à enlever la saleté et les taches tenaces qui ont besoin d'un prétraitement.

- Utiliser de l'eau tiède lors du trempage (l'eau chaude peut fixer les taches). Voir les pages 20-23 pour des renseignements concernant l'élimination des taches.
- Utiliser la quantité de détergent ou de produit de prétrempage recommandée par le fabricant.
- Le programme de trempage avance automatiquement jusqu'au programme de pré-lavage.

Programme de Prélavage (Pre-Wash)

Le programme de pré-lavage de 4 minutes comporte une agitation à haute vitesse pour aider à enlever la saleté et les taches tenaces qui ont besoin d'un prétraitement. Une fois le programme de pré-lavage terminé, ajouter le détergent et sélectionner un nouveau programme de lavage.

Utilisation de la fonction Rinçage/Essorage

Lors de l'utilisation d'une plus grande

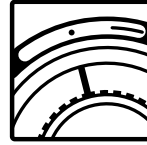

quantité de détergent pour le lavage du linge très sale ou pour le lavage d'articles de soins spéciaux, un rinçage et un essorage supplémentaires sont peut-être nécessaires. Pour ajouter un autre rinçage, appuyer sur le bouton de réglage du programme et le tourner dans le sens horaire à l'un des points, tel qu'illustré. Tirer le bouton de sélection du programme. La machine se remplit jusqu'au niveau correspondant au volume de la charge de linge et exécute les opérations d'agitation, de vidange et d'essorage.

Utilisation de la fonction Vidange/Essorage

L'opération de vidange/essorage peut

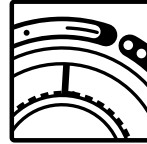

réduire le temps de séchage nécessaire pour certains tissus épais ou articles spéciaux, grâce à l'élimination de l'excès d'eau. Appuyer sur le bouton de réglage du programme et le tourner dans le sens horaire à l'un ou l'autre des traits tel qu'illustré. Tirer le bouton de sélection du programme. La machine exécute l'opération de vidange, ensuite celle d'essorage.

Compréhension des bruits normaux de la laveuse

Votre nouvelle laveuse peut émettre des bruits que votre ancienne ne faisait pas. Comme les bruits ne sont pas familiers, vous vous inquiétez peut-être. Mais, ne vous en faites pas, car ces bruits sont normaux.

Les renseignements suivants décrivent certains des bruits que vous pouvez entendre et leur cause.

Après la vidange et avant l'essorage

Lorsque le programme passe de vidange à essorage, vous pouvez entendre les engrenages qui s'enclenchent.

Pendant le lavage

Lorsque vous choisissez le réglage pour une petite charge à laver, votre laveuse a un niveau d'eau plus bas. Avec ce niveau d'eau plus bas, on peut entendre un cliquetis de la portion supérieure de l'agitateur.

Durant la vidange

Le taux de vidange de l'eau de votre laveuse dépend de votre installation. Si l'eau est vidée rapidement de la laveuse, vous pouvez entendre de l'air attiré par la pompe. Le bruit survient pendant la fin de la vidange.

Compréhension de la fonction de chaque programme

Lorsqu'on tire le bouton de sélection du programme après avoir placé l'index du bouton à la position désirée, la laveuse se remplit d'eau jusqu'au niveau choisi (correspondant au volume de la charge de linge) avant de se mettre en marche (agitation et chronométrage). L'agitation commence immédiatement après le remplissage, que le couvercle soit ouvert ou fermé.

Après le commencement de l'agitation, le bouton tourne dans le sens horaire jusqu'à la position OFF (arrêt), qui correspond à la fin du programme.

REMARQUE : La laveuse effectue de brèves pauses au cours de chaque programme. Ceci est normal.

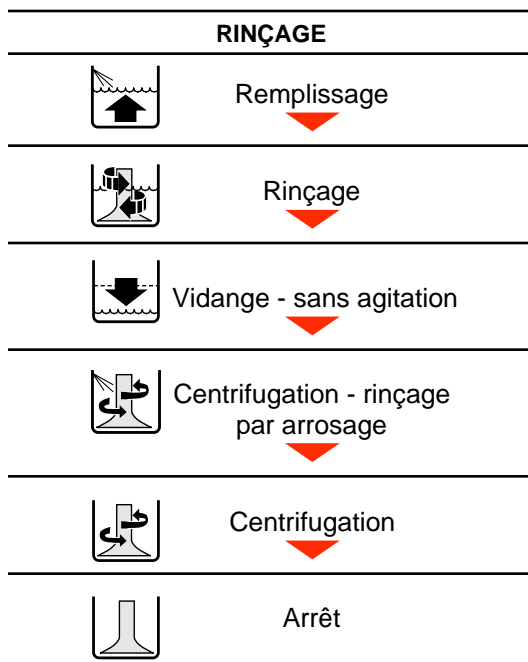
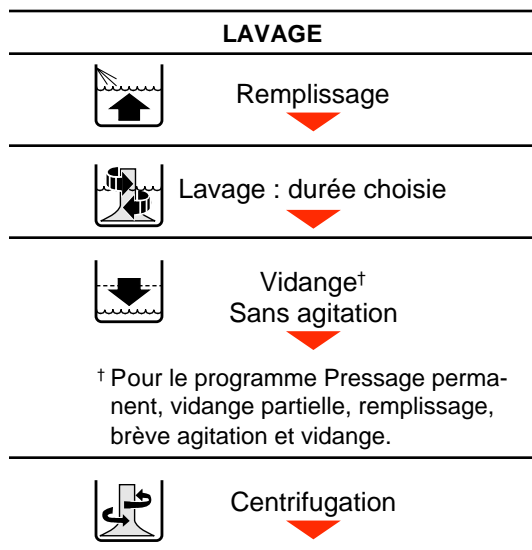

Filtre à charpie autonettoyant

Le filtre à charpie au fond du panier de la laveuse se nettoie de lui-même. Au cours de l'agitation, l'eau de lavage et de rinçage passe sur le filtre qui retient les fibres textiles et les sépare de l'eau. Les fibres accumulées sont ensuite séparées du filtre et rejetées à l'égout au cours de la période de centrifugation du programme.

Si l'eau de lavage est rejetée dans un bac de buanderie, enlever la charpie qui s'accumule dans le bac ou sur la crépine.

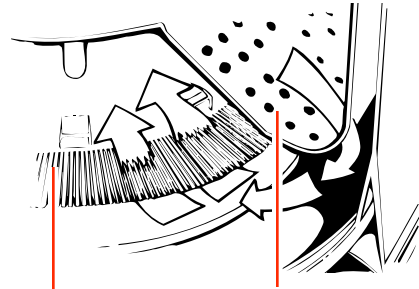

Filtre à charpie autonettoyant

Panier intérieur

Addition de liquide de blanchiment chloré

Utiliser le distributeur d'agent de blanchiment de la laveuse pour ajouter un agent liquide de blanchiment à la charge de linge. Mesurer toujours l'agent de blanchiment liquide. Ne pas verser une quantité approximative. Ne jamais utiliser plus de 250 mL (1 tasse) pour une charge complète. Réduire la quantité selon le réglage du niveau d'eau. Suivre les instructions du fabricant pour une utilisation sans danger. Utiliser une tasse avec un bec verseur pour éviter de renverser le liquide.

1. Charger la laveuse.
2. Verser prudemment dans le distributeur l'agent de blanchiment liquide chloré déjà mesuré. Ne pas laisser l'agent de blanchiment éclabousser, dégoutter ou couler dans le panier de la laveuse. Un agent de blanchiment non dilué endommagera tous les tissus avec lesquels il entrera en contact.
3. Mettre la laveuse en marche. L'agent de blanchiment sera automatiquement dilué pendant le lavage.

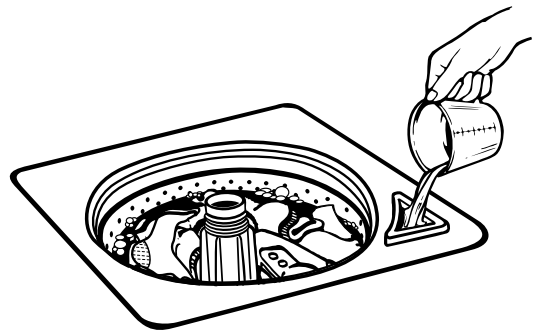

REMARQUE : Ne pas utiliser ce distributeur pour ajouter un agent de blanchiment chloré en poudre ou sans danger pour les couleurs à votre charge de lavage. Le distributeur est conçu pour l'utilisation seulement d'un agent liquide de blanchiment chloré.

Addition d'assouplissant textile liquide

1. Verser le détergent et placer la charge de linge dans le panier.
2. Verser l'assouplissant textile liquide dans le distributeur d'agent assouplissant; verser la quantité recommandée sur l'emballage. Éviter de laisser tomber des gouttes ou une plus grande quantité d'agent assouplissant sur le linge.
3. Diluer l'assouplissant textile avec de l'eau tiède. Remplir le distributeur d'eau tiède jusqu'à ce que le niveau de liquide atteigne le croisillon de l'orifice de remplissage.
4. Mettre la laveuse en marche. L'assouplissant de tissu dilué sera ajouté à la charge au cours du rinçage final.

REMARQUE : Ne pas arrêter la laveuse avant le début du rinçage final. Ceci pourrait susciter la formation de taches.

5. Rincer périodiquement le distributeur avec de l'eau tiède, tel qu'indiqué sur le dessin.
 - Pour ôter le distributeur, saisir le sommet du distributeur avec les deux mains. Serrer et pousser vers le haut avec les pouces pour retirer le distributeur.
 - Tenir le distributeur sous le robinet pour le nettoyer. Réinstaller le distributeur après l'avoir nettoyé.

REMARQUE : Ne pas laver de linge lorsque le distributeur a été retiré. Ne pas verser de détergent ou d'agent de blanchiment dans ce distributeur. Ce distributeur est destiné uniquement à l'assouplissant textile liquide.

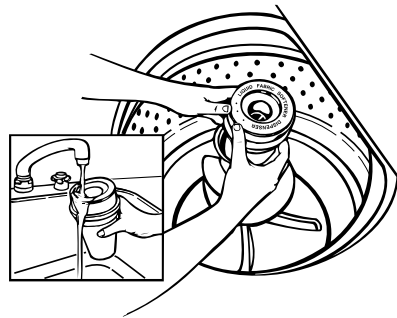
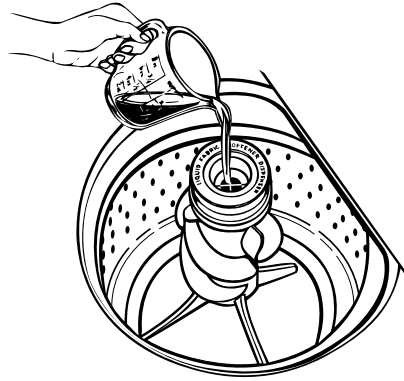

Entretien de la laveuse

Un entretien convenable de la laveuse en augmentera la longévité. Cette section explique comment assurer l'entretien convenable et en toute sécurité de la laveuse.

Nettoyage de la laveuse

Extérieur

Essuyer immédiatement les résidus de détergent, agent de blanchiment et autres produits renversés, avec une éponge ou un linge doux humide. Essuyer occasionnellement les surfaces externes de la laveuse pour maintenir son aspect neuf.



Ne pas introduire d'objets métalliques ou acérés dans la laveuse. De tels objets peuvent endommager les surfaces. Avant d'introduire les vêtements dans la laveuse, enlever de leurs poches les épingles, trombones, pièces de monnaie, vis, écrous, etc. Ne pas laisser ces objets sur la laveuse après avoir vidé les poches des vêtements.



Intérieur

Pour nettoyer les surfaces intérieures, verser dans la laveuse 250 mL (1 tasse) d'agent de blanchiment chloré et mélanger avec 500 mL (2 tasses) de détergent. Faire exécuter à la laveuse un programme complet de lavage à l'eau chaude. Répéter cette opération si nécessaire.

REMARQUE : Pour éliminer les dépôts imputables à la dureté de l'eau, utiliser un produit de nettoyage sans danger pour la laveuse (ceci doit être indiqué sur l'étiquette).

Préparation avant un déménagement ou un entreposage hivernal

Installer et remiser la laveuse à un emplacement où elle ne sera pas exposée au gel. Comme il peut rester un résidu d'eau dans les tuyaux, le gel pourrait endommager la laveuse. Si la laveuse doit faire l'objet d'un déménagement ou être remise au cours d'une période hivernale, exécuter les opérations de préparation suivantes.

Préparation de la laveuse pour l'hiver :

1. Fermer les deux robinets d'arrivée d'eau.
2. Déconnecter et vider les tuyaux d'arrivée d'eau.
3. Verser dans la cuve 1 L (1 pinte) d'antigel pour véhicule récréatif.
4. Appuyer sur le bouton de sélection de programmes et faire tourner le bouton pour sélectionner une opération de vidange et d'essorage (voir page 9). Laisser la laveuse fonctionner pendant environ 30 secondes pour que l'antigel se mélange à l'eau.

5. Débrancher le cordon d'alimentation électrique.

Avant de réutiliser la laveuse :

1. Rincer les tuyaux d'arrivée d'eau.
2. Reconnecter les tuyaux d'arrivée d'eau.
3. Ouvrir les deux robinets d'arrivée d'eau.
4. Rebrancher le cordon d'alimentation électrique.
5. Faire exécuter à la laveuse un programme de lavage complet avec 250 mL (1 tasse) de détergent, pour éliminer l'antigel.

Période d'inutilisation ou période de vacances

On doit faire fonctionner la laveuse seulement lorsqu'on est présent sur place. Si les utilisateurs doivent partir en vacances ou ne pas utiliser la laveuse pendant une période prolongée, il convient d'exécuter les opérations suivantes :

- Débrancher le cordon d'alimentation électrique ou ouvrir le disjoncteur qui alimente la laveuse.
- Fermer les robinets d'arrivée d'eau. Ceci évitera les risques d'inondation (à l'occasion d'une surpression) au cours de la période d'absence.

Conseils pour le lavage

Cette section décrit les bonnes techniques de lavage et présente des renseignements complémentaires.

Préparation du linge

- Fermer les fermetures à glissière, boutons pression et agrafes pour éviter d'accrocher d'autres articles. Enlever épingles, boucles et autres objets durs pour éviter d'égratigner l'intérieur de la laveuse. Enlever les garnitures et ornements non lavables.
- Vider les poches et les retourner.
- Retourner les poignets; brosser ou éliminer la charpie et la poussière.
- Retourner les tricots synthétiques pour éviter le boulochage.



pression et agrafes pour éviter d'accrocher d'autres articles. Enlever épingles, boucles et autres objets durs pour éviter d'égratigner l'intérieur de la

laveuse. Enlever les garnitures et ornements non lavables.

- Attacher les cordons et les ceintures pour qu'ils ne s'emmêlent pas.
- Réparer les déchirures, les ourlets et les coutures décousus.
- Traiter les taches. (Voir aux pages 20-23 les renseignements sur l'élimination des taches.)
- Pour obtenir les meilleurs résultats, laver les vêtements tachés ou mouillés dès que possible.

Tri

- Séparer les articles très sales des articles légèrement sales, même si on pourrait normalement les laver ensemble. Séparer les articles émetteurs de charpie (serviettes, chenille) des articles capteurs de charpie (velours, tissus synthétiques et articles à pressage permanent). Lorsque c'est possible, retourner les articles qui tendent à émettre de la charpie.



légèrement sales, même si on pourrait normalement les laver ensemble. Séparer les articles émetteurs de charpie

(serviettes, chenille) des articles capteurs de charpie (velours, tissus synthétiques et articles à pressage permanent). Lorsque c'est possible, retourner les articles qui tendent à émettre de la charpie.

- Séparer les articles de teinte foncée des articles de teinte claire, et les articles grand teint de ceux qui déteignent.
- Séparer les divers types de tissus (coton épais, tricots, articles délicats).

Chargement

- Introduire les articles dans la laveuse sans les tasser. Remplir jusqu'au sommet du panier, mais ne pas enrouler les articles à laver autour de l'agitateur. Pour l'obtention de la meilleure performance de lavage, sans froissement, il faut que les articles de la charge de linge puissent se déplacer librement dans l'eau de lavage. Les articles doivent s'enfoncer et réapparaître.



les tasser. Remplir jusqu'au sommet du panier, mais ne pas enrouler les articles à laver autour de l'agitateur.

Pour l'obtention de la meilleure performance de lavage, sans froissement, il faut que les articles de la charge de linge puissent se déplacer librement dans l'eau de lavage. Les articles doivent s'enfoncer et réapparaître.

- Charger convenablement la laveuse et sélectionner le niveau d'eau correspondant au volume de la charge. Un chargement excessif ou un tassement excessif du linge peut provoquer :
 - un lavage médiocre.
 - une augmentation du froissement.
 - une formation excessive de charpie.
 - une usure plus rapide du linge (par boulochage).

suite à la page suivante

- Charger la laveuse en fonction du volume des articles et non pas de leur poids.



de petite taille dans chaque charge. Répartir la charge uniformément pour équilibrer la laveuse. Une charge déséquilibrée peut être la cause de vibrations au cours de l'essorage.

- Pour réduire le froissement des articles à pressage permanent et de certains tricotés synthétiques, sélectionner le niveau d'eau correspondant à une charge importante. Ces articles doivent disposer de plus d'espace pour se déplacer dans l'eau que les articles lourds (serviettes, jeans).
- Réduire la durée de la période de lavage dans le cas d'une charge de faible volume. Une charge qui ne contient que quelques petits articles se lave plus rapidement.

Suggestions de chargement

Pour ces exemples de charges complètes de la laveuse, régler le sélecteur de charge au plus haut réglage de charge.

| LAVEUSES DE SUPER CAPACITÉ | | | |
|---|--|---|---|
| Vêtements de travail lourds 3 pantalons 3 chemises 4 jeans 1 combinaison de travail 1 salopette | Pressage permanent 2 draps doubles ou 1 drap pour grand lit 1 nappe 1 robe 1 chemisier 2 pantalons 3 chemises 2 taies d'oreiller | Charge mixte 3 draps doubles 4 taies d'oreiller 8 T-shirts 6 shorts 2 chemises 2 chemisiers 8 mouchoirs | Serviettes 10 serviettes de bain 10 serviettes à main 14 débarbouillettes 1 tapis de bain |
| | | | Articles délicats 3 camisoles 1 robe de chambre piquée 4 jupons 4 culottes 2 soutiens-gorge 2 chemises de nuit 1 robe de bébé |
| Tricotés 3 pantalons 3 chemisiers 6 chemises 4 hauts 4 robes | | | |

Économie d'énergie

- Utiliser de l'eau de lavage tiède ou froide pour la plupart des charges de linge. Utiliser de l'eau chaude seulement pour le lavage du linge blanc ou d'articles de tissu épais, gras ou très sales.
- Utiliser le rinçage à l'eau froide.
- Laver des charges complètes.
- Utiliser un niveau d'eau moins élevé lors du lavage de petites charges.
- Éviter de relaver. Utiliser une quantité suffisante de détergent et prétraiter les taches ou grosses saletés. Utiliser les programmes et durées de lavage recommandés pour le tissu à laver et les saletés à éliminer.
- Utiliser la laveuse hors des périodes de pointe de consommation d'électricité - généralement tôt le matin et en fin de soirée (demander à la compagnie d'électricité quelles sont les périodes de pointe).

Sélection de la température de l'eau

Guide de sélection des températures

| TEMPÉRATURE DE L'EAU DE LAVAGE† | UTILISATION SUGGÉRÉE | COMMENTAIRES |
|--|---|---|
| (HOT) CHAUDE 54°C (130°F) ou plus | <ul style="list-style-type: none"> • Vêtements de travail • Blancs résistants et couleurs pastel grand teint • Couches | <ul style="list-style-type: none"> • Les meilleurs résultats de lavage pour les articles très sales • Élimination des taches d'huile, de transpiration, de graisse • Empêche le linge de prendre une couleur grisâtre ou jaunâtre |
| (WARM) TIÈDE 32 à 44°C (90 à 110°F) | <ul style="list-style-type: none"> • Articles de couleurs foncées ou qui déteignent • Articles à pressage permanent • Nylon, polyester, acrylique, soie, laine • Tricots et articles délicats | <ul style="list-style-type: none"> • Les meilleurs résultats pour les articles légèrement ou modérément sales • Sans risque pour la plupart des tissus • Réduit la perte de couleur ou de teinture • Réduit les faux plis |
| (COLD) FROIDE 21 à 32°C (70 à 90°F) | <ul style="list-style-type: none"> • Couleurs très délicates • Articles qui déteignent • Articles lavables à la main | <ul style="list-style-type: none"> • Les meilleurs résultats pour les articles légèrement sales • Économie d'eau chaude • La meilleure température de rinçage |

† La laveuse exécute les rinçages à l'eau froide pour toutes les températures de lavage. De plus, le rinçage à l'eau tiède est disponible pour les lavages à l'eau chaude. Une charge de linge rincée à l'eau tiède s'essore mieux qu'une charge rincée à l'eau froide, mais le froissement peut augmenter lors du séchage sur une corde à linge. Par temps froid, le rinçage à l'eau tiède suscite une température plus confortable pour la manipulation de la charge de linge mouillé.

Vérification de la température de l'eau chaude

La température de l'eau chaude devrait être de 54°C (130°F) ou plus. Lorsqu'on ne connaît pas la température de l'eau chaude, il est facile de la vérifier. Il peut être nécessaire d'augmenter la température de réglage du chauffe-eau. Pour vérifier la température de l'eau produite par le chauffe-eau :

1. Remplir une casserole avec de l'eau la plus chaude disponible au robinet qui alimente la laveuse.

REMARQUE : Si un robinet n'est pas disponible près de la laveuse, puiser l'eau au robinet le plus proche de la laveuse.

2. Placer un thermomètre à confiserie ou à viande dans l'eau pour en déterminer la température.

REMARQUE : Si la température de l'eau de lavage est inférieure à 21°C (70°F), les détergents ne se dissolvent pas bien. L'élimination des saletés peut être plus difficile, et on peut observer une augmentation du froissement de certains tissus et du boulochage.

Dureté de l'eau

Les résultats médiocres de lavage peuvent être attribuables à la dureté de l'eau de lavage. Pour déterminer la dureté de l'eau :

- Eau municipale – se renseigner auprès de la compagnie d'eau municipale.
- Eau de puits – téléphoner au service municipal.

Demander la concentration de matières minérales en grains par gallon ou en parties par million. Si la concentration de matières minérales dans l'eau est de 8 grains ou plus par gallon, ou plus de 137 parties par million :

- Considérer l'installation d'un adoucisseur d'eau.
- Utiliser plus de détergent.
- Utiliser un système de traitement de l'eau.
- Ne pas utiliser de savon.

Lavage d'articles de soins spéciaux

La plupart des vêtements et du linge de maison comportent une étiquette d'instructions de lavage. **On doit toujours observer les instructions de l'étiquette, le cas échéant.** On présente dans cette section des instructions générales de lavage de certains articles spéciaux.

| ARTICLE | SOINS SPÉCIAUX |
|--|---|
| Couvertures (électrique et en laine) | Prétraiter les taches et les marques. Choisir la température de l'eau, le programme et la durée de lavage selon le type de couverture à laver. Deux rinçages peuvent être nécessaires. Examiner l'étiquette pour déterminer si le fabricant recommande le lavage à la machine. |
| Rideaux, tentures et housses | Laver de petites charges. Le tassement provoquera des faux plis. Réinstaller les housses alors qu'elles sont encore humides. Elles s'ajusteront bien sous l'effet du rétrécissement. REMARQUE : Les rideaux et les tentures endommagés par le soleil se déchireront lorsqu'on les lave à la main ou à la machine. |

| ARTICLE | SOINS SPÉCIAUX |
|---|--|
| Couches | Lors de l'emploi d'eau de Javel pour le trempage, ajouter une quantité additionnelle de détergent à la charge de linge. Éviter l'emploi excessif d'un assouplissant de tissu – ceci peut réduire la capacité d'absorption. |
| Élastique, spandex | Les produits élastiques absorbent les huiles corporelles. Ces huiles peuvent endommager le matériau élastique. Laver fréquemment ces articles pour réduire les dommages. Utiliser de l'eau tiède et suffisamment de détergent pour enlever les huiles. Ne pas utiliser d'agent de blanchiment chloré. |
| Articles ignifugés | Certains articles sont clairement étiquetés comme étant ignifugés. Observer les instructions du fabricant pour conserver les propriétés de résistance aux flammes. |
| Tricots | Les tricots sont confortables à porter parce qu'ils s'étirent. Cependant, ceci veut dire que les tricots ont plus tendance à s'élargir et à être endommagés au lavage (particulièrement les tricots épais). Les tricots en tissu synthétique, comme le polyester, le nylon et l'acrylique, ont tendance à conserver leur forme originale mieux que les tricots en coton ou en ramie. |
| Oreillers, jouets rembourrés | Le lavage des oreillers en duvet n'est pas recommandé, à moins qu'on puisse les sécher dans une sècheuse. |
| Articles en plastique, caoutchouc | Traiter ces articles comme des articles délicats. Les laver à l'eau tiède. Laver les petits articles dans un filet. |
| Édredons et couvre-lits | Ne pas laver les édredons rembourrés de coton, sauf s'ils sont piqués ou cousus, car le matériau de rembourrage a tendance à s'accumuler en une masse. Un rinçage additionnel peut être nécessaire. |
| Petits tapis | Nettoyer d'abord ces tapis par secouage ou à l'aspirateur. Laver plusieurs tapis à la fois. Dans le cas du lavage d'un seul tapis, ajouter des serviettes de bain pour équilibrer la charge. |
| Combinaisons matelassées, vestes, etc. | Laver seulement un ou deux articles à la fois. Il peut être nécessaire d'arrêter la laveuse occasionnellement pour éliminer les poches d'air de ces articles. Un rinçage additionnel peut être nécessaire. |

Élimination des taches

Pour obtenir les meilleurs résultats, il peut être nécessaire de prélever ou tremper les articles très sales ou gras. Le trempage facilite l'élimination des taches d'origine protéinique (sang, lait, herbe). Le pré-lavage facilite l'élimination des saletés avant le lavage.

Règles de détachage

- Utiliser de l'eau tiède pour le trempage ou le pré-lavage du linge taché. L'eau chaude peut provoquer la fixation des taches.
- Il est plus facile d'éliminer la plupart des taches lorsqu'elles sont fraîches. Les taches plus anciennes ou fixées peuvent ne pas disparaître. Observer les instructions imprimées de prétraitement des produits sur l'emballage.
- Avant de traiter une tache quelconque, déterminer le type de la tache, l'ancienneté de la tache, le type de tissu et la qualité de la teinture du tissu (voir l'étiquette d'entretien).
- Les opérations de lavage et de séchage peuvent provoquer la fixation de certaines taches.
- Commencer avec de l'eau froide ou tiède. L'eau chaude peut rendre certaines taches indélébiles.
- Lorsque l'emploi d'un agent de blanchiment est recommandé, utiliser un produit de blanchiment sans danger pour le tissu concerné.
- Tester le détachant sur un ourlet ou à un endroit dissimulé pour déterminer son effet sur la couleur.
- Placer la surface tachée sur un essuie-tout ou un linge blanc. Appliquer le détachant à l'arrière de la tache. Ceci force la tache à sortir du tissu, plutôt qu'à le traverser.
- Les produits de pré-trempage à base d'enzymes ou des produits d'attendrissement des viandes facilitent la décomposition de certaines taches protéiniques, et leur élimination.

Guide de détachage

| TACHE | MÉTHODE D'ÉLIMINATION |
|---------------------------|--|
| Boisson alcoolisée | Ces taches devenant marron en vieillissant, il faut les traiter immédiatement. Éponger ou imbiber le tissu récemment taché avec de l'eau froide. Laver. Si la tache persiste, faire tremper pendant 15 minutes dans une solution d'eau tiède et de détergent liquide avec quelques gouttes de vinaigre blanc. Rincer. Laver. |
| Sang | Rincer immédiatement ou tremper dans de l'eau froide avec un produit de pré-trempage aux enzymes, pendant 30 minutes ou plus. Rincer. Frotter pour faire pénétrer le détergent dans toute tache restante. Rincer. Si la tache persiste, appliquer quelques gouttes d'eau oxygénée à 3% pendant 3 à 5 minutes sur la tache. Bien rincer. Laver. |
| Chocolat ou café | Éponger immédiatement avec un solvant de nettoyage à sec ininflammable ou appliquer un produit de pré-lavage détachant. Rincer. Laver. Si la tache persiste, appliquer du détergent liquide sur la tache et faire tremper dans de l'eau chaude contenant un produit de pré-trempage aux enzymes. Laver de nouveau. |

| TACHE | MÉTHODE D'ÉLIMINATION |
|--|---|
| Crayons de couleur et cire à bougie | Utiliser un couteau émoussé pour enlever le maximum de cire. Placer le tissu entre deux buvards ou mouchoirs en papier et repasser au fer chaud. Enlever les taches de couleur avec un solvant de nettoyage à sec ininflammable. Laver à la main jusqu'à ce que la tache ait disparu, puis laver dans la laveuse avec l'eau la plus chaude ne présentant pas de danger pour le tissu. Si tout le linge comporte des taches de crayon de couleur, utiliser les services d'une entreprise de nettoyage à sec ou les machines de nettoyage à sec d'une buanderie publique. |
| Crème, lait ou crème glacée | Éponger avec un solvant de nettoyage à sec ininflammable ou avec un produit de pré-lavage détachant. Rincer. Laver. Répéter si nécessaire. Si la tache persiste, appliquer quelques gouttes de détergent liquide et quelques gouttes d'ammoniaque. Sécher avec un buvard et rincer. Si la tache persiste, faire tremper dans un produit de pré-trempe aux enzymes. Laver. |
| Désodorisants et antisudorifiques | Tache légère : Traiter avec du détergent liquide ou du détergent à lessive ordinaire. Laver dans l'eau la plus chaude sans danger pour le tissu. Tache tenace : Mettre la zone tachée en contact avec une serviette et traiter avec une pâte d'ammoniaque et produit de blanchiment pour tous les tissus. Laisser agir pendant 30 minutes. Laver dans l'eau la plus chaude sans danger pour le tissu. |



⚠ AVERTISSEMENT

Risque d'incendie

Ne pas laver ou faire sécher des articles salis par des huiles végétales ou de cuisson car il pourrait en rester un résidu après le lavage.

Le résultat peut causer un décès ou un incendie.

| | |
|-------------------------|---|
| Graisse ou huile | <p>Ne pas laver ou sécher les articles tachés d'huile végétale ou de cuisson. Pour d'autres types de taches de graisse, enlever les taches à l'aide d'une des méthodes ci-dessous :</p> <ul style="list-style-type: none"> • Utiliser un produit de prétraitement détachant. Suivre les instructions de l'étiquette. Laver dans l'eau la plus chaude sans danger pour le tissu. • Utiliser du talc pour absorber autant de graisse que possible. Éponger avec un solvant de nettoyage à sec ininflammable. Rincer. Laver. • Traiter avec du détergent liquide ou frotter la tache avec une pâte de détergent. Laver avec l'eau la plus chaude sans danger pour le tissu. |
|-------------------------|---|

suite à la page suivante

ÉLIMINATION DES TACHES

| TACHE | MÉTHODE D'ÉLIMINATION |
|---|--|
| Taches de fruits | <p>Taches récentes : Faire immédiatement tremper dans de l'eau froide. Laver. Si la tache persiste, appliquer une pâte constituée de produit de blanchiment pour tous les tissus, de quelques gouttes d'eau chaude et de quelques gouttes d'ammoniaque. Laisser agir pendant 15 à 30 minutes. Laver.</p> <p>Taches anciennes : Éponger avec du vinaigre blanc. Rincer. Répéter l'opération décrite pour les taches récentes.</p> |
| Herbe ou légumes verts | Faire tremper pendant au moins 30 minutes dans de l'eau tiède ou froide contenant un produit de prétrempage aux enzymes, ou éponger avec de l'alcool dénaturé. Laver à l'eau avec un produit de blanchiment (température et produit de blanchiment sans danger pour le tissu). Pour les tissus de couleur, contrôler la tenue de la couleur avant d'appliquer l'alcool. Pour l'acétate, éponger avec un solvant de nettoyage à sec ininflammable. Si la tache persiste, traiter avec de l'eau oxygénée à 3%. Rincer. Laver de nouveau. |
| Encre ou stylo à bille | Traiter la tache avec un produit capillaire en aérosol ou de l'alcool à friction. Éponger continuellement jusqu'à ce que le solvant cesse d'entraîner le colorant. Laisser sécher. Répéter si nécessaire. Laver. Si la tache persiste, traiter avec un produit de blanchiment sans danger pour le tissu (il est presque impossible d'enlever complètement de l'encre de Chine et d'autres encres indélébiles). |
| Fer ou rouille | <p>Pour les articles de couleur ou qui déteignent : Appliquer du jus de citron et du sel. Faire sécher au soleil. Bien rincer. Répéter si nécessaire.</p> <p>Pour les articles blancs ou grand teint : Utiliser un produit antirouille. Tester d'abord à l'intérieur d'un ourlet. Certains produits antirouille ne sont pas sans danger pour les laveuses. Suivre les instructions de l'emballage.</p> |
| Ketchup ou produits à base de tomate | Éponger immédiatement avec un solvant de nettoyage à sec ininflammable ou appliquer un produit de pré lavage détachant. Rincer. Laver. Si la tache persiste, appliquer du détergent liquide sur la tache ou faire tremper dans de l'eau tiède avec un produit de prétrempage aux enzymes. Laver de nouveau. |
| Rouge à lèvres | Appliquer un solvant de nettoyage à sec ininflammable ou un produit de pré lavage détachant. Sécher avec un matériau absorbant. Répéter si nécessaire. Rincer. Si la tache persiste, frotter avec du détergent liquide. Laver. |
| Jus de viande, oeuf | Enlever l'excès à l'aide d'un couteau émoussé. Faire tremper dans de l'eau froide ou tiède avec un produit de prétrempage aux enzymes, pendant au moins 30 minutes, ou traiter les taches de graisse avec un solvant de nettoyage à sec ininflammable. Laver. |

| TACHE | MÉTHODE D'ÉLIMINATION |
|--------------------------|---|
| Moisissure | Laver dans l'eau la plus chaude sans danger pour le tissu. Si la tache persiste, faire tremper dans de l'eau tiède contenant un produit de blanchiment pour tous les tissus, pendant 15 à 30 minutes. Laver de nouveau. (Il est presque impossible d'enlever les vieilles taches de moisissure. La moisissure détruit ou affaiblit les tissus.) On peut également traiter la tache avec du sel et du jus de citron, et laisser sécher au soleil. Rincer et laver de nouveau. De la moisissure peut se former si du linge humide ou mouillé reste longtemps dans la laveuse. Pour en empêcher la formation, faire sécher le linge sans attendre après le lavage. |
| Moutarde | Traiter immédiatement. Enlever l'excès de moutarde. Éponger avec un produit de nettoyage ininflammable ou avec un produit de pré-lavage détachant. Rincer. Traiter la tache avec du détergent liquide et quelques gouttes de vinaigre. Rincer. Si la tache persiste, appliquer de l'eau oxygénée à 3%. Rincer et laver. |
| Gomme à mâcher | Durcir la gomme avec de la glace. Enlever le maximum de gomme. Éponger avec un solvant de nettoyage à sec ininflammable. Laisser sécher. Laver. |
| Peinture | Laver à la main les articles tachés de peinture. Peinture à base d'eau : Traiter la tache lorsqu'elle est encore humide. (Il n'est pas possible d'éliminer ces taches de peinture après qu'elles ont séché.) Rincer à l'eau tiède pour faire partir la peinture. Éponger avec un solvant de nettoyage à sec ininflammable. Rincer et laver. Peinture à base d'huile : Enlever la peinture fraîche. Éponger avec un solvant de nettoyage à sec ininflammable. Alors que la zone tachée est encore imbibée de solvant, frotter avec du détergent liquide. Laver dans l'eau la plus chaude sans danger pour le tissu. |
| Transpiration | Enlever les taches avant de repasser. Les taches de transpiration peuvent affaiblir le tissu. Laver ou éponger complètement la tache avec du détergent et de l'eau tiède. Si la transpiration a modifié la couleur du tissu, faire l'un des traitements suivants : Taches récentes : Appliquer de l'ammoniaque sur la tache. Rincer. Lessiver pour enlever l'odeur d'ammoniaque. Taches anciennes : Appliquer du vinaigre blanc sur la tache. Rincer. Lessiver pour éliminer l'odeur de vinaigre. |
| Brûlures | On ne peut pas enlever les brûlures importantes. Mouiller la tache avec de l'eau oxygénée à 3%. Couvrir avec un linge sec et appliquer un fer à repasser à la température la plus élevée, sans danger pour le tissu. Bien rincer. Laver. OU Mouiller avec du jus de citron et faire sécher au soleil. Laver. |
| Boissons gazeuses | Éponger immédiatement avec de l'eau froide et de l'alcool. La chaleur et un détergent peuvent rendre la tache indélébile. |

Diagnostic

On peut facilement résoudre la plupart des problèmes de lavage si on en connaît la cause. Étudier la liste suivante des problèmes de buanderie et les problèmes de la laveuse à la page suivante. Si une assistance est encore nécessaire, voir page 27.

Problèmes de lavage ordinaires

| PROBLÈME | CAUSE |
|--|--|
| Taches brunes, jaunes | <ul style="list-style-type: none">• Tache de chlore• Présence de fer dans le chauffe-eau ou dans la tuyauterie; présence de fer et de manganèse dans l'eau |
| Transfert de couleur | <ul style="list-style-type: none">• Tri incorrect• Charge non retirée de la laveuse immédiatement après la fin du programme |
| Blancs grisâtres, couleurs ternes | <ul style="list-style-type: none">• Tri incorrect• Température de l'eau trop basse• Quantité insuffisante de détergent• Utilisation de savon dans une eau très dure (dans de l'eau dure, utiliser du détergent) |
| Taches graisseuses | <ul style="list-style-type: none">• Assouplissant de tissu versé directement sur le linge• Quantité insuffisante de détergent |
| Charpie | <ul style="list-style-type: none">• Tri incorrect• Présence de papier ou de mouchoirs en papier dans les poches• Confusion entre le boulochage et la charpie• Quantité insuffisante de détergent |
| Linge trop mouillé après l'essorage | <ul style="list-style-type: none">• Rinçage à l'eau froide• Le couvercle a été ouvert avant que l'essorage soit terminé |
| Rétrécissement | <ul style="list-style-type: none">• Type de tissu (certains tricots s'étirent lors de la fabrication – ils retrouvent leur forme originale au lavage)• Les instructions de lavage de l'étiquette n'ont pas été observées |
| Accrocs, déchirures, trous | <ul style="list-style-type: none">• Articles endommagés avant le lavage• Usage incorrect d'un agent de blanchiment utilisable avec le linge et les couleurs (ne pas verser directement sur le linge); distributeur non utilisé• Objets acérés présents dans les poches; boucles non bouclées |
| Tissus rigides et rugueux | <ul style="list-style-type: none">• Utilisation de savon dans une eau très dure (dans de l'eau dure, utiliser du détergent)• Quantité insuffisante de détergent• Séchage sur une corde à linge |
| Tortillement/ emmêlement | <ul style="list-style-type: none">• Surcharge• Linge enroulé autour de l'agitateur |

| PROBLÈME | CAUSE |
|---|---|
| Faux plis/ froissement | <ul style="list-style-type: none">• Surcharge (laisser plus d'espace pour les tricotés et articles à pressage permanent)• Charge non retirée de la laveuse immédiatement après la fin du programme• Rinçage à l'eau tiède• Sélection incorrecte du programme |
| Zones jaunes (huiles corporelles) | <ul style="list-style-type: none">• Température de l'eau trop basse• Quantité insuffisante de détergent |

Quelques problèmes fréquents

Avant de faire appel pour un service, vérifier ce qui suit :

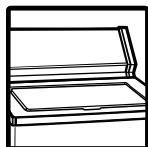

Le couvercle est-il fermé?

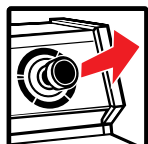

Le bouton sélecteur des programmes est-il réglé et tiré?

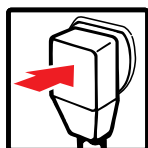

Le cordon d'alimentation électrique est-il convenablement branché sur une prise de courant alimentée à la tension convenable?



Le fusible est-il grillé ou le disjoncteur est-il ouvert?



Les robinets d'eau froide et d'eau chaude sont-ils ouverts?



Les tuyaux flexibles d'arrivée d'eau sont-ils obstrués ou écrasés?

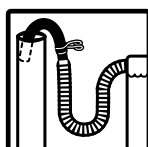

Le tuyau flexible d'évacuation est-il plus élevé que le niveau de l'eau dans la laveuse? Il doit être plus haut.



La laveuse émet-elle des bruits ou une vibration (voir page 10)?

La charge à laver est-elle convenablement distribuée autour de l'agitateur?

REMARQUE : La laveuse s'arrête brièvement au cours de l'exécution d'un programme. Ces pauses sont normales.

Si le problème n'est imputable à aucune des causes ci-dessus, voir la section "Demande d'assistance ou de service" à la page 27.

Demande d'assistance ou de service

Avant de contacter le service de dépannage, consultez le "Diagnostic" aux pages 24 à 26. Cela pourrait vous économiser le coût de la visite d'un technicien.

1. Pour assistance ...

Téléphoner au Centre d'assistance à la clientèle **1-800-461-5681**.

- Méthodes d'utilisation et d'entretien
- Références de marchands locaux
- Spécifications sur tous nos appareils ménagers

2. Pour service ...

Téléphoner au Centre d'assistance à la clientèle **1-800-807-6777**.

- Service d'entretien et de réparation
- Ventes d'accessoires et de pièces de remplacement Centres de service autoirsés

3. Pour acheter des pièces de rechange ...

Si vous avez besoin de commander des pièces de rechange, nous recommandons l'emploi uniquement de pièces autorisées par l'usine. Ces pièces seront facilement installées et fonctionneront bien parce qu'elles sont fabriquées avec la même précision mise en oeuvre dans la fabrication de chaque appareil ménager ESTATE neuf. Pour obtenir des pièces de rechange autorisées par l'usine, contacter le Centre de service agréé le plus proche.

4. Pour obtenir une assistance plus étendue ...

Si vous avez besoin d'une assistance plus étendue, vous pouvez écrire à Estate pour nous communiquer vos questions ou préoccupations, à l'adresse suivante :

Consumer Relations Department
1901 Minnesota Court
Mississauga, Ontario L5N 3A7

Dans votre correspondance, veuillez indiquer un numéro de téléphone où on peut vous contacter dans la journée.

ESTATE*

Garantie de la laveuse

| DURÉE DE LA GARANTIE | CE QUI EST COUVERT PAR LA GARANTIE |
|--|---|
| GARANTIE COMPLÈTE D'UN AN À COMPTER DE LA DATE D'ACHAT. | Pièces de rechange et main-d'oeuvre pour corriger les vices de matériau ou de fabrication. Les travaux doivent être exécutés par un établissement de service autorisé. |
| GARANTIE LIMITÉE DE CINQ ANS À COMPTER DE LA DATE D'ACHAT. | Pièces de rechange en cas de détérioration de la table supérieure et du couvercle par la rouille. |
| GARANTIE LIMITÉE DE DIX ANS À COMPTER DE LA DATE D'ACHAT. | Remplacement de la cuve externe en cas de fissuration ou de fuite d'eau imputable à un vice de matériau ou de fabrication. Pièces de rechange pour n'importe quelle pièce du mécanisme en cas de vice de matériau ou de fabrication. |
| CE QUI N'EST PAS COUVERT PAR LA GARANTIE | |
| <p>A. Les visites d'un technicien pour :</p> <ol style="list-style-type: none"> 1. Corriger l'installation de la laveuse. 2. Montrer à l'utilisateur comment se servir de la laveuse. 3. Remplacer des fusibles ou corriger le câblage électrique du domicile ou la plomberie du domicile. <p>B. Les réparations lorsque la laveuse est utilisée à des fins autres qu'un usage familial normal.</p> <p>C. L'enlèvement ou la livraison. La laveuse est conçue pour être réparée à domicile.</p> <p>D. Les dommages imputables à des accident, usage impropre, incendie, inondation, désastre naturel ou l'utilisation de produits non approuvés par Inglis Limitée.</p> <p>E. Tous les frais de main-d'oeuvre pendant les périodes de garantie limitée.</p> <p>F. Le coût des pièces de rechange et la main-d'oeuvre pour les appareils utilisés en dehors du Canada.</p> <p>G. Les réparations de pièces ou systèmes imputables à des modifications exécutées sur l'appareil sans autorisation.</p> <p>H. Les frais de voyage ou de transport, pour les clients habitant dans des endroits éloignés.</p> | |

6/96

Cette garantie est la seule garantie accordée par le fabricant pour la protection de cet appareil.

Les clauses de cette garantie constituent une addition et non pas une modification ou une réduction des garanties statutaires et autres droits et recours prévus par toute législation applicable.

Si une intervention de service est nécessaire, consulter d'abord la section "Diagnostic" Après avoir consulté la section "Diagnostic," on peut contacter le marchand ou une succursale de service d'appareils ménagers d'Inglis Limitée pour obtenir une aide additionnelle. (Voir page 27.)