



---

## **ELECTRONIC ELECTRIC AND GAS DRYERS**

### **Use & Care Guide**

For questions about features, operation/performance,  
parts accessories or service call:  
**1-800-253-1301**

In Canada, for assistance, call **1-800-461-5681**  
for installation and service, call **1-800-807-7777**  
or visit our website at...[www.whirlpool.com](http://www.whirlpool.com)  
or [www.whirlpool.com/canada](http://www.whirlpool.com/canada)

---

## **SÉCHEUSES ÉLECTRIQUES ET À GAZ ÉLECTRONIQUES**

### **Guide d'utilisation et d'entretien**

Pour assistance, composez le **1-800-461-5681**,  
pour installation ou service le **1-800-807-6777**

ou visitez notre site web à  
[www.whirlpool.com/canada](http://www.whirlpool.com/canada)

---

Table of Contents/Table des matières.....2

---

# TABLE OF CONTENTS

DRYER SAFETY.....	2
PARTS AND FEATURES.....	4
CHECKING YOUR VENT .....	5
DRYER USE .....	5
Starting Your Dryer.....	5
Stopping, Pausing and Restarting.....	6
Loading.....	6
Drying, Cycle and Temperature Tips .....	6
CYCLES .....	7
Automatic Cycles .....	7
Timed Cycles.....	7
Air Only Setting .....	8
Dryer Features.....	8
Additional Features .....	8
DRYER CARE .....	9
Cleaning the Dryer Location .....	9
Cleaning the Lint Screen.....	9
Cleaning the Dryer Interior .....	9
Removing Accumulated Lint.....	10
Changing the Drum Light.....	10
TROUBLESHOOTING .....	10
ASSISTANCE OR SERVICE.....	11
WARRANTY .....	12



# TABLE DES MATIÈRES

SÉCURITÉ DE LA SÈCHEUSE .....	14
PIÈCES ET CARACTÉRISTIQUES .....	16
VÉRIFICATION DU CONDUIT D'ÉVACUATION.....	17
UTILISATION DE LA SÈCHEUSE.....	18
Mise en marche de la sècheuse .....	18
Arrêt, pause et remise en marche.....	18
Chargement.....	19
Conseils pour séchage, programme et température.....	19
PROGRAMMES .....	19
Programmes automatiques.....	19
Programmes minutés .....	20
Réglage Air seulement .....	21
Caractéristiques de la sècheuse.....	21
Caractéristiques supplémentaires .....	21
ENTRETIEN DE LA SÈCHEUSE .....	22
Nettoyage de l'emplacement de la sècheuse .....	22
Nettoyage du filtre à charpie.....	22
Nettoyage de l'intérieur de la sècheuse.....	23
Enlever la charpie accumulée .....	23
Changement de l'ampoule d'éclairage du tambour .....	23
DÉPANNAGE.....	24
ASSISTANCE OU SERVICE .....	26
GARANTIE.....	27



## DRYER SAFETY

### Your safety and the safety of others are very important.

We have provided many important safety messages in this manual and on your appliance. Always read and obey all safety messages.



This is the safety alert symbol.

This symbol alerts you to potential hazards that can kill or hurt you and others.

All safety messages will follow the safety alert symbol and either the word "DANGER" or "WARNING." These words mean:

**⚠ DANGER**

You can be killed or seriously injured if you don't immediately follow instructions.

**⚠ WARNING**

You can be killed or seriously injured if you don't follow instructions.

All safety messages will tell you what the potential hazard is, tell you how to reduce the chance of injury, and tell you what can happen if the instructions are not followed.

**WARNING: For your safety, the information in this manual must be followed to minimize the risk of fire or explosion, or to prevent property damage, personal injury, or death.**

- Do not store or use gasoline or other flammable vapors and liquids in the vicinity of this or any other appliance.
- **WHAT TO DO IF YOU SMELL GAS:**
  - Do not try to light any appliance.
  - Do not touch any electrical switch; do not use any phone in your building.
  - Clear the room, building, or area of all occupants.
  - Immediately call your gas supplier from a neighbor's phone. Follow the gas supplier's instructions.
  - If you cannot reach your gas supplier, call the fire department.
- Installation and service must be performed by a qualified installer, service agency, or the gas supplier.

### IMPORTANT SAFETY INSTRUCTIONS

**WARNING:** To reduce the risk of fire, electric shock, or injury to persons when using the dryer, follow basic precautions, including the following:

- Read all instructions before using the dryer.
- Do not place items exposed to cooking oils in your dryer. Items contaminated with cooking oils may contribute to a chemical reaction that could cause a load to catch fire.
- Do not dry articles that have been previously cleaned in, washed in, soaked in, or spotted with gasoline, dry-cleaning solvents, other flammable, or explosive substances as they give off vapors that could ignite or explode.
- Do not allow children to play on or in the dryer. Close supervision of children is necessary when the dryer is used near children.
- Before the dryer is removed from service or discarded, remove the door to the drying compartment.
- Do not reach into the dryer if the drum is moving.
- Do not install or store the dryer where it will be exposed to the weather.
- Do not tamper with controls.
- Do not repair or replace any part of the dryer or attempt any servicing unless specifically recommended in this Use and Care Guide or in published user-repair instructions that you understand and have the skills to carry out.
- Do not use fabric softeners or products to eliminate static unless recommended by the manufacturer of the fabric softener or product.
- Do not use heat to dry articles containing foam rubber or similarly textured rubber-like materials.
- Clean lint screen before or after each load.
- Keep area around the exhaust opening and adjacent surrounding areas free from the accumulation of lint, dust, and dirt.
- The interior of the dryer and exhaust vent should be cleaned periodically by qualified service personnel.
- See installation instructions for grounding requirements.

**SAVE THESE INSTRUCTIONS**

# PARTS AND FEATURES

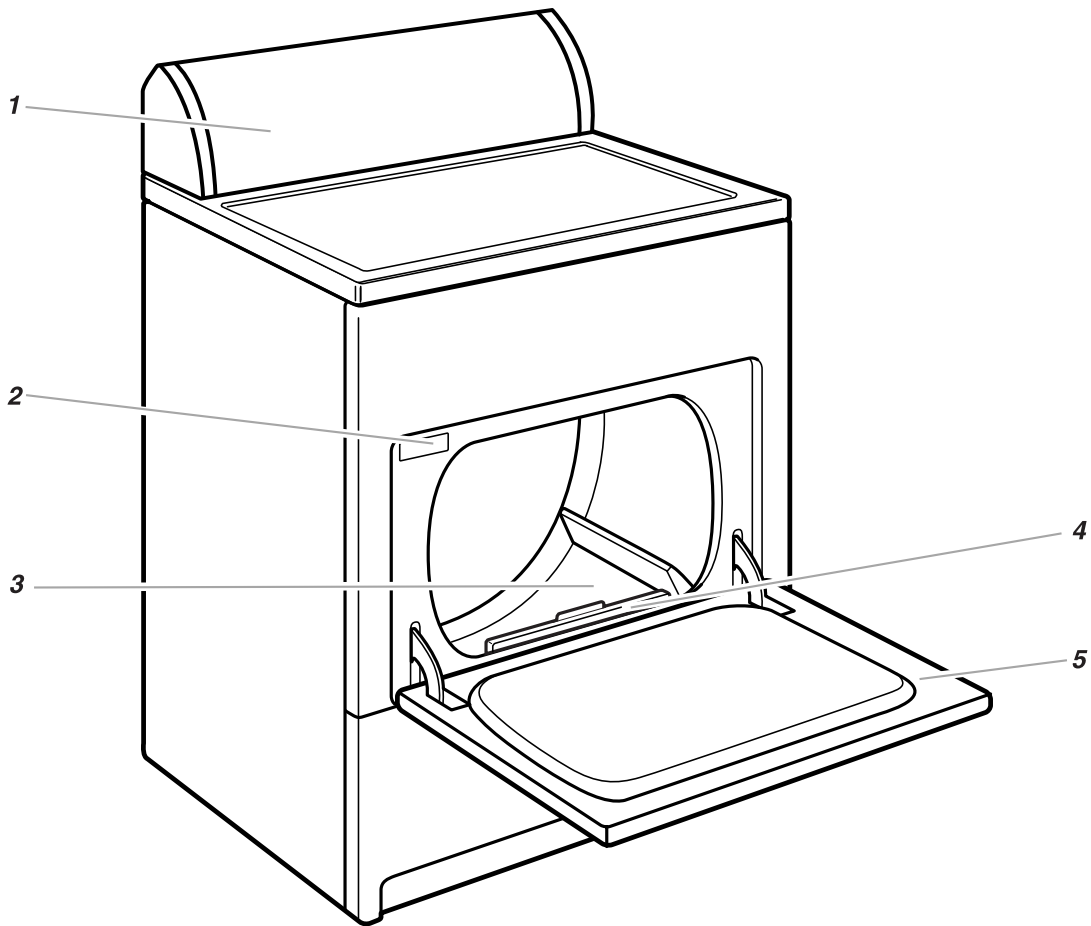

1. Control panel
2. Model and serial number label
3. Dryer drum
4. Lint screen
5. Wide-opening door

## Additional features your dryer has:

- Cycle Signal selector
- WRINKLE SHIELD™ selector
- SENSEON™ electronic sensor
- Drying rack
- Drum light

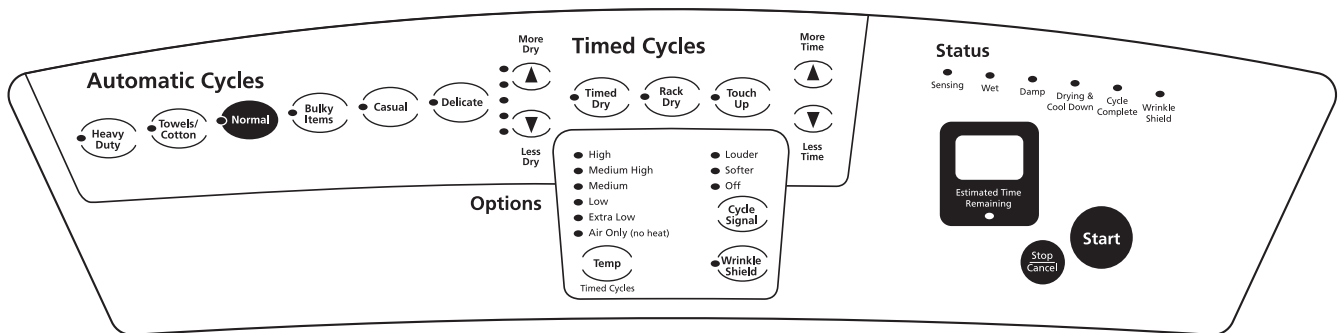

# CHECKING YOUR VENT

Your dryer must be properly installed and vented to achieve maximum drying efficiency and shorten drying times. Use the minimum recommended installation clearances found in your Installation Instructions. Refer to your Installation Instructions for more information.

## ⚠ WARNING



### Fire Hazard

Use a heavy metal vent.

Do not use a plastic vent.

Do not use a metal foil vent.

Failure to follow these instructions can result in death or fire.

If the dryer is not properly installed and vented, it will not be covered under the warranty.

**NOTE:** Service calls caused by improper venting will be paid for by the customer, whether it was a paid installation or self-installed.

1. Do not use plastic vent or metal foil vent. Use 4 in. (10.2 cm) metal or flexible metal vent. Do not kink or crush flexible metal vent. It must be completely extended to allow adequate exhaust air to flow. Check vent after installation. Refer to your Installation Instructions for proper length requirements of vent.
2. Use a 4 in. (10.2 cm) exhaust hood.
3. Use the straightest path possible when routing the vent.

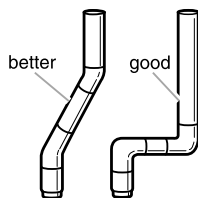

4. Use clamps to seal all joints. Do not use duct tape, screws or other fastening devices that extend into the interior of the vent to secure vent.
5. Clean exhaust vent periodically, depending on use, but at least every 2 years, or when installing your dryer in a new location. When cleaning is complete, be sure to follow the Installation Instructions supplied with your dryer for final product check.

# DRYER USE

## ⚠ WARNING



### Explosion Hazard

Keep flammable materials and vapors, such as gasoline, away from dryer.

Do not dry anything that has ever had anything flammable on it (even after washing).

Failure to follow these instructions can result in death, explosion, or fire.

## ⚠ WARNING



### Fire Hazard

No washer can completely remove oil.

Do not dry anything that has ever had any type of oil on it (including cooking oils).

Items containing foam, rubber, or plastic must be dried on a clothesline or by using an Air Cycle.

Failure to follow these instructions can result in death or fire.

## Starting Your Dryer

Before using your dryer, wipe the dryer drum with a damp cloth to remove dust from storing and shipping. The following steps provide an overview for operating your dryer. Specific directions for each step are contained in the following sections.

1. Load clothes loosely into the dryer and close the door. Do not pack the dryer. Allow space for clothes to tumble freely.



2. Select one of the Automatic or Timed Cycles. Use the Heavy Duty, Towels/Cotton or Normal cycles to dry most heavyweight and medium weight loads. See “Cycles.”

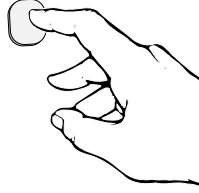

3. For Automatic Cycles, select one of the 5 levels of dryness by pressing the up or down arrows. See “Cycles.”
4. For Timed Cycles only, select one of 6 temperature settings. See “Cycles.”
5. Select the WRINKLE SHIELD™ setting, if desired. See “Additional Features.”
6. Select the Cycle Signal, if desired. The signal is helpful when drying permanent press or synthetics. Promptly remove these items from the dryer at the end of the cycle to prevent wrinkles. See “Additional Features.”
7. Push the START pad.

## Stopping, Pausing and Restarting

You can stop your dryer anytime during a cycle.

### To stop your dryer

Press STOP/CANCEL twice.

### To restart your dryer

1. Close the door.
2. Push START.

### To pause your dryer

Open the door or press STOP/CANCEL once. Close door and press START to resume the cycle.

**NOTE:** Drying will continue from where the cycle was interrupted if you close the door and press START within 5 minutes. If the cycle is interrupted for more than 5 minutes, the dryer will shut off. You will need to select new cycle settings before restarting the dryer.

## Loading

Load clothes loosely into the dryer. Do not pack the dryer. Allow space for clothes to tumble freely. The following chart shows examples of balanced loads that would allow for proper tumbling.

<b>Heavy work clothes</b>	3 pair of pants, 4 pair of jeans, 2 pair of overalls, 3 shirts
<b>Delicates</b>	3 camisoles, 1 robe, 4 slips, 6 undergarments, 2 sets of sleepwear, 1 child's outfit
<b>Towels</b>	10 bath towels, 10 hand towels, 14 washcloths, 1 bath mat
<b>Mixed Load</b>	3 double sheets, 4 pillowcases, 8 T-shirts, 6 pair of shorts, 2 blouses, 8 handkerchiefs

## Drying, Cycle and Temperature Tips

Select the correct cycle and temperature for your load.

### Dryer tips

- Press firmly in the center of the pad.
- The indicator light next to the pad will light up when a selection is valid.
- A short tone will sound when a selection is valid.
- Three short tones will sound when a selection is not valid.
- After your first use, your dryer “remembers” the Dryness level, WRINKLE SHIELD™ setting and Cycle Signal setting you selected.
- If you press and hold the Temp selector, the Cycle Signal selector or the More Dry or Less Dry arrows, you will advance the settings.
- If you press and hold the Less Time or More Time arrows in the Timed Cycles, the time will advance in 5-minute intervals.

### Drying tips

- Follow care label directions when they are available.
- If desired, add a fabric softener sheet. Follow package instructions.
- Remove the load from the dryer as soon as tumbling stops to reduce wrinkling. This is especially important for permanent press, knits, and synthetic fabrics.
- Cool Down tumbles the load without heat during the last few minutes of all cycles. Cool Down makes the loads easier to handle.

### Cycle tips

- Use the Timed Dry cycle with the Air Only (no heat) Temperature setting for rubber, plastic or heat-sensitive fabrics.

### Temperature tips

If your dryer has multiple heat settings:

- Use a high heat setting for drying heavyweight items such as towels and work clothes.
- Use a low to medium high heat setting for drying medium-weight items such as sheets, blouses, dresses, underwear, permanent press fabrics, and some knits.
- Use an extra low heat setting for drying lightweight items such as lingerie.
- Use a no heat (air) setting for rubber, plastic or heat-sensitive fabrics.
- Line dry bonded or laminated fabrics.

If you are unsure of the temperature to select for a load, select the lower setting rather than the higher setting.

**NOTE:** If you have questions about drying temperatures for various loads, refer to the care label directions.

# CYCLES

## Automatic Cycles



## Automatic Cycles

Use your Automatic Cycles to dry most loads. Your dryer uses the SENSEON™ Drying System. Electronic sensors measure the temperature of the exhaust to increase or decrease drying temperatures for faster reaction time and tighter temperature control.

After drying a load in any of the Automatic Cycles, check the dryness.

- If the load is drier than you like, press the down arrow to select a setting closer to Less Dry the next time you dry a similar load.
- If a load is not as dry as you like, complete drying using a Timed cycle. Press the Up arrow to select a setting closer to More Dry the next time you dry a similar load.

**NOTE:** The Up and Down arrows are located next to the Automatic Cycles pads.

### To use the Automatic Cycles

1. Press the desired Automatic Cycles pad.
2. Press the Up or Down arrows to select from 5 levels of More Dry or Less Dry, if desired.
3. Select the WRINKLE SHIELD™ setting, if desired.
4. Press the Cycle Signal pad to select the cycle signal volume.
5. Press START.

**NOTE:** The Estimated drying time varies from the actual drying time with an Automatic cycle. The type of fabric, size of the load, and the dryness selected affect drying time. See “Drying, Cycle and Temperature Tips.”

### Heavy Duty

Select this cycle to thoroughly dry heavyweight items such as jeans, corduroys or work clothes. The temperature is automatically set at High.

### Towels/Cotton

Select this cycle to dry heavyweight items such as towels, jeans, and work clothes. The temperature is automatically set at High.

### Normal

Select this cycle to evenly dry sturdy casual clothes such as khakis and cotton jerseys. The temperature is automatically set at Medium High.

### Bulky Items

Select this cycle to dry large bulky items that require very long drying times, such as quilts and sleeping bags. The temperature is automatically set at Medium.

### Casual

Select this cycle to dry medium to lightweight synthetic or no-iron items such as sheets, shirts or dresses. The temperature automatically defaults to low. Press the Up arrow once to select a setting closer to More Dry.

### Delicate

Select this cycle to gently dry items such as exercise wear, sheer curtains or lace. The temperature is automatically set at Extra Low.

## Timed Cycles

Your dryer has 3 Timed Cycles: Timed Dry, Rack Dry and Touch Up. Each cycle has a preset time and temperature setting. You can customize your Timed Cycles by adding options.

**NOTE:** If the load is not wet, several of the Status lights will not be activated when using the Timed Cycles.

### To add options to the Timed Cycles

1. Press the desired TIMED CYCLES pad.
2. Press the MORE TIME arrow to select more time, or press the LESS TIME arrow to select less time.
3. Press the TEMP pad to select a temperature.

## Timed Cycles

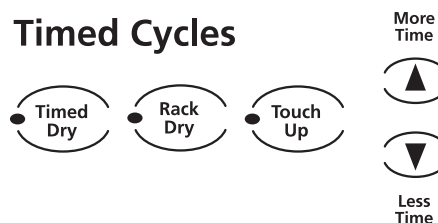

4. Select the WRINKLE SHIELD™ setting, if desired.
5. Press the Cycle Signal pad to select the cycle signal, if desired.
6. Press START.

### Timed Dry

Use your Timed Dry cycle to complete drying if items are still damp after the Automatic cycle.

The Timed Dry cycle has a preset time and temperature. You can select a different time or temperature, if desired.

### Touch Up

Use your Touch Up cycle to remove wrinkles from clean clothes packed tightly in a suitcase or closet. You can also use Touch Up to complete drying if items are still damp after the Automatic cycle.

The Touch Up cycle is preset to 20 minutes at Medium High heat. You can select a different time or temperature, if desired.

### Rack Dry

Use your Rack Dry cycle with the drying rack to dry items that do not require tumbling.

The Rack Dry cycle is preset to 60 minutes at Air Only temperature. See “Drying Rack.” Items containing foam, rubber, or plastic must be dried on a clothesline or by using an air cycle.

**NOTE:** You can select a different time and temperature, if desired. The WRINKLE SHIELD™ setting is not a selectable option with the Rack Dry cycle.



## Air Only Setting

Use the Air Only setting for items that require drying without heat such as rubber, plastic and heat-sensitive fabrics. Press the Timed Dry cycle and select Air Only on the temperature selector. This chart shows examples of items that can be dried using the Air Only setting.

Type of Load	Air Only setting*
Foam rubber - pillows, padded bras, stuffed toys	20 - 30
Plastic - Shower curtains, tablecloths	20 - 30
Rubber-backed rugs	40 - 50
Olefin, polypropylene, sheer nylon	10 - 20

\*(Minutes) Reset cycle to complete drying, if needed.

### When using Air Only

- Check to see that coverings are securely stitched.
- Shake and fluff pillows by hand periodically during cycle.
- Dry item completely. Foam rubber pillows are slow to dry.

## Dryer Features

### Time Display

When you select an Automatic cycle, the estimated time is displayed and the Estimated Time Remaining light is lit. The amount of estimated time remaining will be updated approximately 5 minutes into an automatic cycle. The Estimated Time Remaining light will turn off, and the display will show the actual time left in the cycle.

When you select a Timed cycle, the actual time is displayed, and the Estimated Time Remaining light is off.

### Drying Status Lights

You can monitor the progress of your load with the Drying Status lights.

#### Status

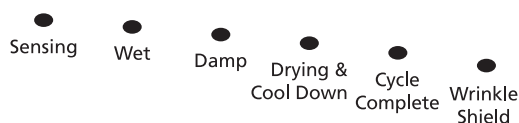

- **Sensing**  
Turns on until moisture is detected in the clothes. Turns off after 10 minutes if moisture is not detected. If the Rack Dry cycle is selected, the light goes directly to Drying & Cool Down.
- **Wet**  
Turns on until moisture is no longer detected in the clothes.
- **Damp**  
Turns on for 2 minutes after moisture is no longer detected in the clothes. At this point, the clothes are approximately 80% dry. You may want to remove lightweight items in a mixed load to prevent over drying or remove partially dry items that may need ironing.
- **Drying & Cool Down**  
Turns on until the drying cycle and cool down are complete. Also turns on when a Timed Dry cycle is selected and moisture is not detected in the clothes.
- **WRINKLE SHIELD™ Setting**  
Turns on during the WRINKLE SHIELD™ setting portion of the cycle. The light flashes when the door is opened.

## Additional Features

You can customize your cycles by selecting different features. If you change your mind, select a different feature.

### WRINKLE SHIELD™ Setting

When you are unable to remove a load of clothes from the dryer as soon as it stops, wrinkles can form. The WRINKLE SHIELD™ setting periodically tumbles, rearranges and fluffs the load to avoid wrinkles.

#### Status

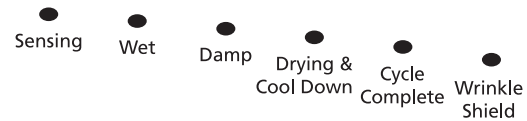

Select the WRINKLE SHIELD™ setting by pressing the WRINKLE SHIELD™ setting pad. The WRINKLE SHIELD™ setting periodically tumbles the load without heat for up to 120 minutes. During the WRINKLE SHIELD™ setting, you can open the door to remove clothes, and press the START pad to resume the WRINKLE SHIELD™ cycle.

### Cycle Signal

If the Cycle Signal is selected, the signal sounds when a cycle is complete. If the WRINKLE SHIELD™ setting is selected, the signal sounds every few minutes. The signal stops when you open the door.

- Louder
- Softer
- Off



Press the Cycle Signal pad to select a Softer or Louder signal or to turn the Cycle Signal off.

### Drying Rack

Select this feature to dry items such as sweaters and pillows without tumbling. The drum turns, but the rack does not move.

If your model does not have a drying rack, you may purchase one. For ordering information, please refer to the "Assistance or Service" page of this manual. You may also contact the dealer from whom you purchased your dryer.

#### To use the drying rack

Do not remove the lint screen.

1. Open the dryer door.
2. Slide drying rack over the bottom of the dryer door opening. Push down to secure rack on frame.

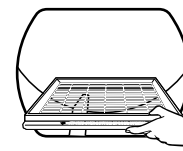

3. Place wet items on top of the rack. Leave space between the items so air can reach all the surfaces. Close the door.  
**NOTE:** Do not allow items to hang over the edge of the rack.
4. Select the RACK DRY cycle. Press the MORE TIME or LESS TIME arrows, if desired. Press the TEMP pad to select a temperature. Items containing foam, rubber, or plastic must be dried on a clothesline or by using an air cycle.
5. Press the START pad.  
**NOTE:** You must remove rack for normal tumbling. Do not use automatic cycles with the drying rack.



This chart shows examples of items that can be rack dried. After selecting the Rack Dry cycle, select the temperature setting and drying time across from each item.

Rack Dry	Temp	Time*
<b>Wool Sweaters</b>		
Block to shape and lay flat on the rack	Low	60
<b>Stuffed toys or pillows</b>		
Cotton or polyester fiber filled	Low	60
<b>Stuffed toys or pillows</b>		
Foam rubber filled	Air Only	90
<b>Sneakers or canvas shoes</b>	Air Only	90

\*(Minutes) Reset time to complete drying, if needed. (Drying time will depend on amount of moisture items hold.)

## DRYER CARE

### Cleaning the Dryer Location

Keep dryer area clear and free from items that would obstruct the flow of combustion and ventilation air.

**! WARNING**



**Explosion Hazard**

**Keep flammable materials and vapors, such as gasoline, away from dryer.**

**Place dryer at least 18 inches (46 cm) above the floor for a garage installation.**

**Failure to do so can result in death, explosion, or fire.**

### Cleaning the Lint Screen

#### Every load cleaning

The lint screen is located in the door of the dryer. Clean it before each load. A screen blocked by lint can increase drying time.

#### To clean

1. Pull the lint screen straight up. Roll lint off the screen with your fingers. Do not rinse or wash screen to remove lint. Wet lint is hard to remove.

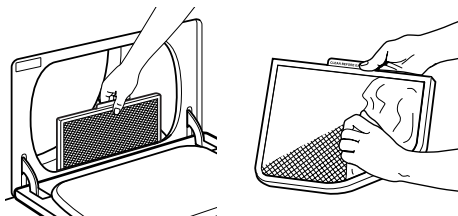

2. Push the lint screen firmly back into place.

#### IMPORTANT:

- Do not run the dryer with the lint screen loose, damaged, blocked, or missing. Doing so can cause overheating and damage to both the dryer and fabrics.
- Some towels made of synthetic fibers and natural fibers (polyester and cotton blends) may shed more lint than other towels, causing your dryer's lint screen to fill up faster. Be sure to remove lint from the lint screen before and after drying new towels.
- If lint falls off the screen into the dryer during removal, check the exhaust hood and remove the lint. See "Checking Your Vent."

#### As needed cleaning

Laundry detergent and fabric softener residue can build up on the lint screen. This buildup can cause longer drying times for your clothes, or cause the dryer to stop before your load is completely dry. The screen is probably clogged if lint falls off the screen.

Clean the lint screen with a nylon brush every 6 months or more frequently if it becomes clogged due to a residue buildup.

#### To wash

1. Roll lint off the screen with your fingers.
2. Wet both sides of lint screen with hot water.
3. Wet a nylon brush with hot water and liquid detergent. Scrub lint screen with the brush to remove residue buildup.

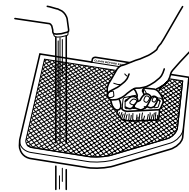

4. Rinse screen with hot water.
5. Thoroughly dry lint screen with a clean towel. Replace screen in dryer.

### Cleaning the Dryer Interior

#### To clean dryer drum

1. Make a paste with powdered laundry detergent and very warm water.
2. Apply paste to a soft cloth.

#### OR

Apply a liquid, nonflammable household cleaner to the stained area and rub with a soft cloth until all excess dye is removed.

3. Wipe drum thoroughly with a damp cloth.
4. Tumble a load of clean cloths or towels to dry drum.

**NOTE:** Garments which contain unstable dyes, such as denim blue jeans or brightly colored cotton items, may discolor the dryer interior. These stains are not harmful to your dryer and will not stain future loads of clothes. Dry unstable dye items inside out to prevent dye transfer.

---

## Removing Accumulated Lint

### From Inside the Dryer Cabinet

Lint should be removed every 2 years, or more often, depending on dryer usage. Cleaning should be done by a qualified person.

### From the Exhaust Vent

Lint should be removed every 2 years, or more often, depending on dryer usage.

---

## Changing the Drum Light

The dryer light automatically turns on inside the dryer drum when you open the door.

### To change the drum light

1. Unplug dryer or disconnect power.
  2. Open the dryer door. Locate the light bulb cover on the back wall of the dryer. Remove the screw located in the lower right corner of the cover. Remove the cover.
  3. Turn bulb counterclockwise. Replace the bulb only with a 10-watt appliance bulb. Replace the cover and secure with the screw.
  4. Plug in dryer or reconnect power.
- 

# TROUBLESHOOTING

First try the solutions suggested here and possibly avoid the cost of a service call...

---

### Message Codes

---

- **For error message “PF” (power failure), check the following:**  
Is the dryer connected to the power supply?  
  
Was the dryer connected to a power supply during installation or a power failure?  
Press START to resume operation or press STOP/CANCEL to cancel the cycle.  
  
Was the drying cycle interrupted by a power failure?  
Press START to resume operation or press STOP/CANCEL to cancel the cycle.
  - **For error message “E1” or “E2” (service codes):**  
Service is required, call for service.
- 

### Clothes are not drying satisfactorily

---

- **Check the following:**  
Is the lint screen clogged with lint?  
  
Is the exhaust vent or outside exhaust hood clogged with lint, restricting air movement? Run the dryer for 5-10 minutes. Hold your hand under the outside exhaust hood to check air movement. If you do not feel air movement, clean exhaust system of lint or replace exhaust vent with a heavy metal or flexible metal vent. See your Installation Instructions.  
  
Is the exhaust vent crushed or kinked? Replace with a heavy metal or flexible metal vent. See your Installation Instructions.  
  
Has a fuse blown, or a circuit breaker tripped? Electric dryers use 2 household fuses or breakers. The drum may be turning but you may not have heat.

Has an air dry cycle been selected? Select the right cycle for the types of garments being dried. See “Drying, Cycle and Temperature Tips.”

Is the automatic cycle ending early? The load may not be contacting the electronic sensor strips, level the dryer.

For gas dryers, is the valve open on the supply line?

Are fabric softener sheets blocking the grille? Use only one fabric softener sheet and only use it once.

- **Is the dryer located in a room with temperature below 45°F (7°C)?**  
Proper operation of dryer cycles requires temperatures above 45°F (7°C).
  - **Was a cold rinse water used? Was the load very wet?**  
Expect longer drying times with items rinsed in cold water and with items that hold moisture (cottons).
  - **Is the load too large and heavy to dry quickly?**  
Separate the load to tumble freely.
- 

### Dryer will not run

---

- **Check the following:**  
Is the power cord plugged in?  
  
Has a fuse blown, or has circuit breaker tripped?  
  
Was a regular fuse used? Use a time-delay fuse.  
  
Is the dryer door firmly closed?  
  
Was the START pad firmly pressed?  
  
Is a cycle selected?
- 

### Unusual sounds

---

- **Has the dryer had a period of non-use?**  
If the dryer hasn't been used for a while, there may be a thumping sound during the first few minutes of operation.
  - **Is it a gas dryer?**  
The gas valve clicking is a normal operating sound.
- 

### Lint on load

---

- **Is the lint screen clogged?**  
Clean lint screen. Check for air movement.
  - **Is the load properly sorted?**  
Sort lint givers (towels, chenille) from lint takers (corduroy, synthetics). Also sort by color.
  - **Is the load too big or too heavy?**  
Dry smaller loads so lint can be carried to the lint screen.
  - **Was the load overdried?**  
Use correct dryer settings for load type. See “Drying, Cycle and Temperature Tips.” Overdrying can cause lint-attracting static electricity.
  - **Was paper or tissue left in pockets?**  
Clean out pockets before drying.
  - **Is pilling being mistaken for lint?**  
Pilling (surface fuzz) is caused by normal wear and laundering.
- 

### Stains on load or color change

---

- **Was dryer fabric softener properly used?**  
Add dryer fabric softener sheets at the beginning of the cycle. Fabric softener sheets added to a partially-dried load can stain garments.

- **Were items soiled when placed in the dryer?**  
Items should be clean before being dried.
- **Were items properly sorted?**  
Sort light colors from dark colors. Sort colorfast items from noncolorfast items.

---

### Items shrinking

---

- **Was the dryer overloaded?**  
Dry smaller loads that can tumble freely.
- **Did the load overdry?**  
Check the manufacturer's care label. Match dryer setting to load type. See "Drying, Cycle and Temperature Tips."

---

### Loads are wrinkled

---

- **Was load removed from dryer at the end of the cycle?**  
Remove load as soon as tumbling stops.
- **Was the dryer overloaded?**  
Dry smaller loads that can tumble freely.
- **Did the load overdry?**  
Check the manufacturer's care label. Match dryer setting to load type. See "Drying, Cycle and Temperature Tips."

---

### Odors

---

- **If the dryer is electric, is it being used for the first time?**  
The new electric heating element may have an odor. The odor will be gone after the first cycle.
- **Have you recently been painting, staining or varnishing in the area where your dryer is located?**  
If so, ventilate the area. When the odors or fumes are gone from the area, rewash and dry clothing.

---

### Garment damage

---

- **Check the following:**
  - Were zippers, snaps, and hooks left open?
  - Were strings and sashes tied to prevent tangling?
  - Were care label instructions followed?
  - Were items damaged before drying?

## ASSISTANCE OR SERVICE

Before calling for assistance or service, please check "Troubleshooting." It may save you the cost of a service call. If you still need help, follow the instructions below.

When calling, please know the purchase date and the complete model and serial number of your appliance. This information will help us to better respond to your request.

### If you need replacement parts

If you need to order replacement parts, we recommend that you only use FSP® factory specified parts. These parts will fit right and work right because they are made with the same precision used to build every new WHIRLPOOL® appliance. To locate factory specified replacement parts in your area, call our Customer Interaction Center (in the U.S.A.) or your nearest designated service center.

---

## In the U.S.A.

Call the Whirlpool Customer Interaction Center toll free: **1-800-253-1301**.

### Our consultants provide assistance with:

- Features and specifications on our full line of appliances.
- Installation information.
- Use and maintenance procedures.
- Accessory and repair parts sales.
- Specialized customer assistance (Spanish speaking, hearing impaired, limited vision, etc.).
- Referrals to local dealers, repair parts distributors, and service companies. Whirlpool designated service technicians are trained to fulfill the product warranty and provide after-warranty service, anywhere in the United States.

To locate the Whirlpool designated service company in your area, you can also look in your telephone directory Yellow Pages.

### For further assistance

If you need further assistance, you can write to Whirlpool Corporation with any questions or concerns at:

Whirlpool Corporation  
Customer Interaction Center  
553 Benson Road  
Benton Harbor, MI 49022-2692

Please include a daytime phone number in your correspondence.

### Accessories U.S.A.

To order accessories, call the Whirlpool Customer Interaction Center toll free at **1-800-442-9991** and follow the menu prompts. Or visit our website at [www.whirlpool.com](http://www.whirlpool.com).

---

## In Canada

Call the Whirlpool Canada Inc. Customer Interaction Center toll free: **1-800-461-5681** Monday to Friday 8:00 a.m. - 6:00 p.m. (EST). Saturday 8:30 a.m. - 4:30 p.m. (EST).

### Our consultants provide assistance with:

- Features and specifications on our full line of appliances.
- Referrals to local dealers.

### For service in Canada

Call **1-800-807-6777**. Whirlpool Canada Inc. designated service technicians are trained to fulfill the product warranty and provide after-warranty service, anywhere in Canada.

### For further assistance

If you need further assistance, you can write to Whirlpool Canada Inc. with any questions or concerns at:

Customer Interaction Center  
Whirlpool Canada Inc.  
1901 Minnesota Court  
Mississauga, Ontario L5N 3A7

Please include a daytime phone number in your correspondence.

---

# WHIRLPOOL GOLD® DRYER WARRANTY

---

## ONE-YEAR FULL WARRANTY

For one year from the date of purchase, when this dryer is operated and maintained according to instructions attached to or furnished with the product, Whirlpool Corporation will pay for FSP® replacement parts and repair labor costs to correct defects in materials or workmanship. Service must be provided by a Whirlpool designated service company.

---

## SECOND THROUGH FIFTH YEAR LIMITED WARRANTY ON ELECTRONIC CONTROL BOARD

For the second through fifth years from the date of purchase, when this dryer is operated and maintained according to instructions attached to or furnished with the product, Whirlpool Corporation will pay for FSP® replacement parts to replace the electronic control board if defective in materials or workmanship.

---

### Whirlpool Corporation will not pay for:

1. Service calls to correct the installation of your dryer, including venting. Heavy 4 in. (10.2 cm) metal exhaust vent must be used. Refer to the venting section of this manual and your Installation Instructions.
  2. Service calls to instruct you how to use your dryer, to replace house fuses or correct house wiring or reset circuit breakers, or to replace owner accessible light bulbs.
  3. Repairs when your dryer is used in other than normal, single-family household use.
  4. Damage resulting from accident, alteration, misuse, abuse, fire, floods, acts of God, improper installation (including, but not limited to, venting with plastic or flexible foil), installation not in accordance with local electrical and plumbing codes, or use of products not approved by Whirlpool Corporation or Whirlpool Canada Inc.
  5. Replacement parts or repair labor costs for units operated outside the United States and Canada.
  6. Pickup and delivery. This product is designed to be repaired in the home.
  7. Repairs to parts or systems resulting from unauthorized modifications made to the appliance.
  8. In Canada, travel or transportation expenses for customers who reside in remote areas.
  9. Any labor costs incurred during the Limited Warranty period.
- 

### WHIRLPOOL CORPORATION AND WHIRLPOOL CANADA INC. SHALL NOT BE LIABLE FOR INCIDENTAL OR CONSEQUENTIAL DAMAGES.

Some states or provinces do not allow the exclusion or limitation of incidental or consequential damages, so this exclusion or limitation may not apply to you. This warranty gives you specific legal rights and you may also have other rights which vary from state to state or province to province.

**Outside the 50 United States and Canada, this warranty does not apply. Contact your authorized Whirlpool dealer to determine if another warranty applies.**

If you need service, first see "Troubleshooting." Additional help can be found by checking "Assistance or Service," or by calling our Customer Interaction Center at **1-800-253-1301**, from anywhere in the U.S.A. or write: Whirlpool Corporation, Customer Interaction Center, 553 Benson Road, Benton Harbor, MI 49022-2692. For service in Canada, call Whirlpool Canada Inc. at **1-800-807-6777**. 1/02

---

**Keep this book and your sales slip together for future reference. You must provide proof of purchase or installation date for in-warranty service.**

Write down the following information about your dryer to better help you obtain assistance or service if you ever need it. You will need to know your complete model number and serial number. You can find this information on the model and serial number label, located at the top inside dryer door well.

Dealer name \_\_\_\_\_  
Address \_\_\_\_\_  
Phone number \_\_\_\_\_  
Model number \_\_\_\_\_  
Serial number \_\_\_\_\_  
Purchase date \_\_\_\_\_

---

## Notes

# SÉCURITÉ DE LA SÈCHEUSE

## Votre sécurité et celle des autres est très importante.

Nous donnons de nombreux messages de sécurité importants dans ce manuel et sur votre appareil ménager. Assurez-vous de toujours lire tous les messages de sécurité et de vous y conformer.



Voici le symbole d'alerte de sécurité.

Ce symbole d'alerte de sécurité vous signale les dangers potentiels de décès et de blessures graves à vous et à d'autres.

Tous les messages de sécurité suivront le symbole d'alerte de sécurité et le mot "DANGER" ou "AVERTISSEMENT". Ces mots signifient :

**⚠ DANGER**

Risque possible de décès ou de blessure grave si vous ne suivez pas immédiatement les instructions.

**⚠ AVERTISSEMENT**

Risque possible de décès ou de blessure grave si vous ne suivez pas les instructions.

Tous les messages de sécurité vous diront quel est le danger potentiel et vous disent comment réduire le risque de blessure et ce qui peut se produire en cas de non-respect des instructions.

**AVERTISSEMENT : Pour votre sécurité, les renseignements dans ce manuel doivent être observés pour réduire au minimum les risques d'incendie ou d'explosion ou pour éviter des dommages au produit, des blessures ou un décès.**

- Ne pas entreposer ou utiliser de l'essence ou d'autres vapeurs ou liquides inflammables à proximité de cet appareil ou de tout autre appareil électroménager.
- QUE FAIRE DANS LE CAS D'UNE ODEUR DE GAZ :
  - Ne pas tenter d'allumer un appareil.
  - Ne pas toucher à un commutateur électrique; ne pas utiliser le téléphone se trouvant sur les lieux.
  - Évacuer tous les gens de la pièce, de l'édifice ou du quartier.
  - Appeler immédiatement le fournisseur de gaz d'un téléphone voisin. Suivre ses instructions.
  - À défaut de joindre votre fournisseur de gaz, appeler les pompiers.
- L'installation et l'entretien doivent être effectués par un installateur qualifié, une agence de service ou le fournisseur de gaz.

## IMPORTANTES INSTRUCTIONS DE SÉCURITÉ

**AVERTISSEMENT :** Pour réduire le risque d'incendie, de choc électrique ou de blessure lors de l'utilisation de la sècheuse, il convient d'observer certaines précautions élémentaires dont les suivantes :

- Lire toutes les instructions avant d'utiliser la sècheuse.
- Ne pas placer des articles exposés aux huiles de cuisson dans votre sècheuse. Les articles contaminés par des huiles de cuisson peuvent contribuer à une réaction chimique qui pourrait causer à la charge de s'enflammer.
- Ne pas faire sécher dans la machine des articles qui ont déjà été nettoyés, lavés, imbibés, ou tachés d'essence, de solvants pour nettoyage à sec, d'autres substances inflammables, ou de substances explosives puisqu'elles dégagent des vapeurs qui peuvent provoquer un incendie ou une explosion.
- Ne pas permettre à des enfants de jouer sur ou à l'intérieur de la sècheuse. Une surveillance étroite est nécessaire lorsque la sècheuse est utilisée près d'eux.
- Avant d'enlever la sècheuse du service ou la jeter, enlever la porte du compartiment de séchage.
- Ne pas mettre la main dans la sècheuse si le tambour est en mouvement.
- Ne pas installer ni entreposer la sècheuse où elle sera exposée aux intempéries.
- Ne pas jouer avec les commandes.
- Ne pas réparer ni remplacer une pièce de la sècheuse ou essayer d'en faire l'entretien à moins d'une recommandation spécifique dans le guide d'utilisation et d'entretien, ou publiée dans les instructions de réparation par l'utilisateur que vous comprenez et pouvez exécuter avec compétence.
- Ne pas utiliser un produit assouplissant de tissu ou des produits pour éliminer la statique à moins qu'ils ne soient recommandés par le fabricant du produit assouplissant de tissu ou du produit.
- Ne pas utiliser la chaleur pour faire sécher des articles fabriqués avec du caoutchouc mousse ou des matériaux semblables.
- Nettoyer le filtre à charpie avant et après chaque charge.
- Ne pas laisser la charpie, la poussière, ou la saleté s'accumuler autour du système d'évacuation ou autour de l'appareil.
- Un nettoyage périodique de l'intérieur de la sècheuse et du conduit d'évacuation doit être effectué par une personne qualifiée.
- Voir les instructions d'installation pour les exigences de liaison de l'appareil à la terre.

**CONSERVEZ CES INSTRUCTIONS**



# PIÈCES ET CARACTÉRISTIQUES

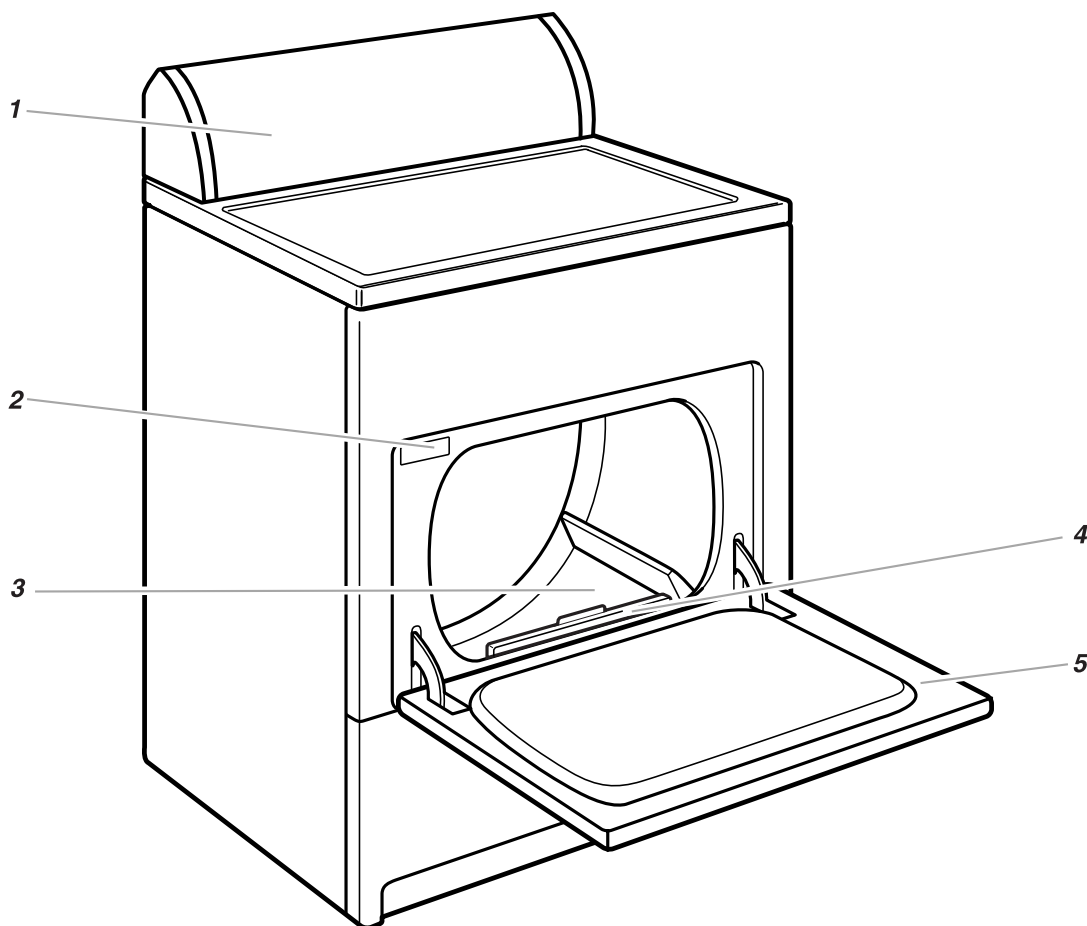

1. Tableau de commande
2. Plaque signalétique des numéros de modèle et de série
3. Tambour de la sècheuse
4. Filtre à charpie
5. Porte à ouverture large

## Autres caractéristiques que votre sècheuse peut avoir :

- Sélecteur de signal de programme
- Réglage Antifroissement WRINKLE SHIELD™
- Capteur électronique SENSEON™
- Grille de séchage
- Lampe du tambour

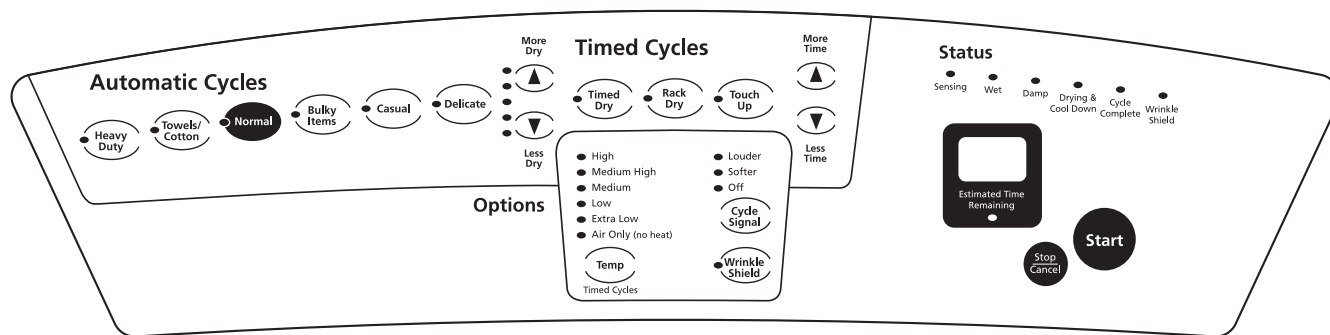

# VÉRIFICATION DU CONDUIT D'ÉVACUATION

La sècheuse doit être bien installée et munie d'un système adéquat d'évacuation de l'air pour donner une efficacité maximale de séchage et un temps de séchage plus court. Utiliser les dégagements minimums recommandés pour l'installation voir les instructions d'installation. Voir les instructions d'installation pour plus de renseignements.

## **⚠ AVERTISSEMENT**



### **Risque d'incendie**

**Utiliser un conduit d'évacuation en métal lourd.**

**Ne pas utiliser un conduit d'évacuation en plastique.**

**Ne pas utiliser un conduit d'évacuation en feuille de métal.**

**Le non-respect de ces instructions peut causer un décès ou un incendie.**

Si la sècheuse n'est pas bien installée et munie d'un système adéquat d'évacuation de l'air, elle n'est pas couverte en vertu de la garantie.

**REMARQUE :** Les visites de service nécessitées par une évacuation inadéquate seront aux frais du client peu importe s'il a fait faire l'installation ou s'il l'a faite lui-même.

1. Ne pas utiliser un conduit d'évacuation en plastique ou en feuille de métal. Utiliser un conduit de 4 po (10,2 cm) en métal lourd ou flexible. Ne pas déformer ni écraser le conduit d'évacuation en métal flexible. Il doit être complètement déployé pour permettre l'évacuation adéquate de l'air. Vérifier le système d'évacuation après l'installation. Se référer aux instructions d'installation pour la bonne longueur du conduit d'évacuation.
2. Utiliser un clapet d'évacuation de 4 po (10,2 cm).
3. Utiliser l'acheminement le plus rectiligne possible lors de l'installation du conduit.

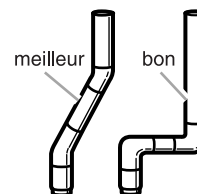

4. Utiliser des brides pour sceller tous les joints. Ne pas utiliser de ruban adhésif pour conduit, des vis ou autres dispositifs de fixation qui se prolongent à l'intérieur du conduit pour fixer celui-ci.
5. Nettoyer périodiquement le conduit d'évacuation, selon l'utilisation, mais au moins à tous les 2 ans ou lors de l'installation de la sècheuse à un nouvel endroit. Après le nettoyage, veuillez suivre les instructions d'installation fournies avec la sècheuse pour une vérification finale de l'appareil.

# UTILISATION DE LA SÈCHEUSE

## ⚠ AVERTISSEMENT



### Risque d'explosion

Garder les matières et les vapeurs inflammables, telle que l'essence, loin de la sècheuse.

Ne pas faire sécher un article qui a déjà été touché par un produit inflammable (même après un lavage).

Le non-respect de ces instructions peut causer un décès, une explosion ou un incendie.

## ⚠ AVERTISSEMENT



### Risque d'incendie

Aucune laveuse ne peut complètement enlever l'huile.

Ne pas faire sécher des articles qui ont été salis par tout genre d'huile (y compris les huiles de cuisson).

Les articles contenant mousse, caoutchouc ou plastique doivent être séchés sur une corde à linge ou par le programme de séchage à l'air.

Le non-respect de ces instructions peut causer un décès ou un incendie.

## Mise en marche de la sècheuse

Avant d'utiliser la sècheuse, essuyer le tambour de la sècheuse avec un linge humide pour enlever la poussière accumulée au cours de l'entreposage et de l'expédition. Les étapes suivantes donnent un aperçu pour l'utilisation de la sècheuse. Les sections suivantes contiennent des directives précises pour chaque étape.

1. Charger les vêtements sans les tasser dans la sècheuse et fermer la porte. Ne pas surcharger la sècheuse. Prévoir suffisamment d'espace pour que les vêtements puissent culbuter librement.



2. Choisir l'un des programmes automatiques ou minutés. Utiliser les programmes Heavy Duty (tissus robustes), Towels/Cotton (serviettes/coton) ou Normal pour sécher la plupart des charges lourdes et de poids moyen. Voir "Programmes".

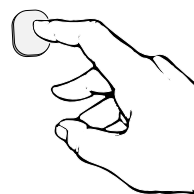

3. Pour les programmes automatiques, choisir l'un des 5 niveaux de séchage en appuyant sur les flèches vers le haut ou vers le bas. Voir "Programmes".
4. Pour les programmes minutés seulement, choisir l'un des 6 réglages de température. Voir "Programmes".
5. Choisir le réglage WRINKLE SHIELD™ (antifroissement), si désiré. Voir "Caractéristiques supplémentaires".
6. Choisir le signal de programme, si désiré. Le signal est utile lors du séchage de vêtements de pressage permanent ou synthétiques. Retirer promptement ces articles de la sècheuse à la fin du programme pour empêcher les faux plis. Voir "Caractéristiques supplémentaires".
7. Appuyer sur la touche START (mise en marche).

## Arrêt, pause et remise en marche

On peut arrêter la sècheuse à tout moment au cours d'un programme.

### Pour arrêter la sècheuse

Appuyer deux fois sur STOP/CANCEL (Arrêt/Annulation).

### Pour remettre la sècheuse en marche

1. Fermer la porte.
2. Appuyer sur START (Mise en marche).

### Pour arrêter temporairement la sècheuse

Ouvrir la porte ou appuyer une fois sur STOP/CANCEL. Fermer la porte et appuyer sur START pour reprendre le programme.

**REMARQUE :** Le séchage continuera à partir de là où le programme a été interrompu si on referme la porte et appuie sur START dans les 5 minutes qui suivent. Si le programme est interrompu pendant plus de 5 minutes, la sècheuse s'arrête. Il faudra alors sélectionner à nouveau un programme pour redémarrer la sècheuse.

## Chargement

Mettre les vêtements dans la sècheuse sans les tasser. Ne pas surcharger la sècheuse. Prévoir suffisamment d'espace pour que les vêtements puissent culbuter librement. Le tableau suivant montre des exemples de charges équilibrées qui permettraient un culbutage adéquat.

<b>Vêtements de travail épais</b>	3 pantalons, 4 jeans, 2 salopettes, 3 chemises
<b>Articles délicats</b>	3 camisoles, 1 négligé, 4 combinaisons, 6 sous-vêtements, 2 chemises de nuit, 1 ensemble pour enfant
<b>Serviettes</b>	10 serviettes de bain, 10 serviettes à main, 14 débarbouillettes, 1 tapis de bain
<b>Charge mixte</b>	3 draps doubles, 4 taies d'oreillers, 8 t-shirts, 6 shorts, 2 chemisiers, 8 mouchoirs

## Conseils pour séchage, programme et température

Choisir le programme et la température corrects pour la charge.

### Conseils pour la sècheuse

- Appuyer fermement au centre de la touche.
- Le témoin à côté de la touche s'allume quand un choix est valide.
- Un bref signal sonore marque un choix valide.
- Trois brefs signaux sonores marquent un choix non valide.
- Après la première utilisation, la sècheuse "se souvient" du degré de séchage, du réglage WRINKLE SHIELD™ et du réglage de signal de programme choisi.
- Si on presse et maintient enfoncé le sélecteur Temp, le sélecteur Cycle Signal ou les flèches plus sec ou moins sec, les réglages avancent.
- Si on presse et maintient enfoncées les flèches moins de temps et plus de temps pour le séchage minuté, le temps avance par intervalles de 5 minutes.

### Conseils de séchage

- Suivre les directives sur l'étiquette lorsqu'elles sont disponibles.
- Ajouter une feuille d'assouplissant de tissus, si désiré. Suivre les instructions sur l'emballage.
- Sortir la charge de la sècheuse aussitôt que le culbutage cesse pour réduire le froissement. Cette action est particulièrement importante pour les tissus à pressage permanent, les tricotés et les tissus synthétiques.
- La période de refroidissement fait culbuter la charge sans chaleur au cours des quelques dernières minutes de tous les programmes. La période de refroidissement permet de manipuler les charges plus facilement.

### Conseils pour les programmes

- Utiliser le programme de séchage minuté au réglage de température Air seulement (sans chaleur) pour le caoutchouc, le plastique ou les tissus sensibles à la chaleur.

### Conseils de température

Si votre sècheuse est munie de plusieurs réglages de chaleur :

- Utiliser un réglage de chaleur élevée pour sécher les articles lourds tels que les serviettes et les vêtements de travail.
- Utiliser un réglage de chaleur faible à moyenne pour sécher les articles moyennement lourds tels que draps, chemisiers, robes, sous-vêtements, tissus de pressage permanent et certains tricotés.
- Utiliser un réglage de chaleur extra faible pour sécher les articles légers tels que la lingerie.
- Utiliser un réglage sans chaleur (air) pour le caoutchouc, le plastique ou les tissus sensibles à la chaleur.
- Sécher sur une corde à linge les tissus doublés ou superposés.

Si vous éprouvez une incertitude à l'égard du choix d'une température pour une charge, choisir le réglage plus bas plutôt que le réglage plus élevé.

**REMARQUE :** Si vous avez des questions au sujet des températures de séchage pour diverses charges, se référer aux directives sur l'étiquette du produit.

## PROGRAMMES

### Automatic Cycles



### Programmes automatiques

Utiliser les programmes automatiques pour sécher la plupart des charges. La sècheuse utilise le système de séchage SENSEON™. Des capteurs électroniques mesurent la température de l'air évacué pour augmenter ou diminuer les températures de séchage pour un temps de réaction plus rapide et un meilleur contrôle de la température.

Après avoir séché une charge avec tout programme automatique, vérifier le degré de séchage.

- Si la charge est plus sèche que vous le désirez, appuyer sur la touche à flèche vers le bas pour choisir un réglage plus proche de moins sec la prochaine fois que vous séchez une charge semblable.
- Si une charge n'est pas aussi sèche que vous le désirez, compléter le séchage en utilisant un programme minuté. Appuyer sur la touche à flèche vers le haut pour choisir un réglage plus proche de plus sec la prochaine fois que vous séchez une charge semblable.

**REMARQUE :** Les flèches vers le haut et vers le bas se trouvent à côté des touches des programmes automatiques.

## Utilisation des programmes automatiques

1. Appuyer sur la touche du programme automatique désiré.
2. Appuyer sur les flèches vers le haut ou vers le bas pour choisir l'un des 5 niveaux de plus sec ou moins sec, si désiré.
3. Choisir le réglage WRINKLE SHIELD™ (Antifroissement), si désiré.
4. Appuyer sur la touche Cycle Signal (signal de programme) pour choisir le volume du signal de programme.
5. Appuyer sur START (mise en marche).

**REMARQUE :** La durée de séchage estimative varie de la durée réelle avec un programme automatique. Le type de tissu, la grosseur de la charge et le degré de séchage choisi affectent la durée de séchage. Voir "Conseils pour séchage, programmes et température".

### Heavy Duty (Tissus robustes)

Choisir ce programme pour sécher à fond des articles lourds tels que jeans, velours côtelés ou vêtements de travail. La température est automatiquement réglée à High (élevée).

### Towels/Cotton (Serviettes/Coton)

Choisir ce programme pour sécher des articles lourds tels que serviettes, jeans et vêtements de travail. La température est automatiquement réglée à High (élevée).

### Normal

Choisir ce programme pour sécher de façon égale des vêtements tout-aller résistants tels que les vêtements de khaki et les jerseys de coton. La température est automatiquement réglée à Medium High (élevée moyenne).

### Bulky Items (Articles encombrants)

Choisir ce programme pour sécher de gros articles encombrants tels qu'édredons et sacs de couchage qui nécessitent de très longs temps de séchage. La température est automatiquement réglée à Medium (moyenne).

### Casual (Tout-aller)

Choisir ce programme pour sécher des articles synthétiques moyens à légers ou des articles sans repassage tels que les draps, chemises ou robes. Le température revient à basse par défaut. Appuyer sur la touche à flèche vers le haut pour choisir un réglage plus proche de plus sec.

### Articles délicat (Delicate)

Choisir ce programme pour sécher très délicatement des articles comme les vêtements d'exercice, les rideaux clairs ou la dentelle. Régler le sélecteur de température, le cas échéant, à la chaleur très basse.

## Programmes minutés

Votre sècheuse a 3 programmes minutés. Timed Dry (séchage minuté), Rack Dry (séchage sur grille) et Touch Up (rafraîchissement). Chaque programme comporte un temps et une température pré-réglés. On peut personnaliser les programmes minutés en ajoutant des options.

**REMARQUE :** Si la charge n'est pas mouillée, plusieurs des lumières de l'état de séchage ne seront pas activées lors de l'utilisation des programmes minutés.

### Pour ajouter des options aux programmes minutés

1. Appuyer sur la touche de TIMED DRY (programmes minutés) désirée.
2. Appuyer sur la flèche MORE TIME (plus de temps) pour choisir plus de temps, ou appuyer sur la flèche LESS TIME (moins de temps) pour diminuer le temps.
3. Appuyer sur la touche TEMP pour sélectionner une température.

### Timed Cycles

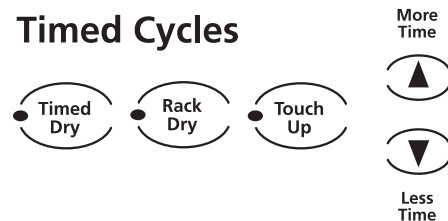

4. Choisir le réglage WRINKLE SHIELD™ (antifroissement), si désiré.
5. Appuyer sur la touche Cycle Signal pour choisir le signal de programme, si désiré.
6. Appuyer sur START (mise en marche).

### Timed Dry (Séchage minuté)

Utiliser le programme de séchage minuté pour compléter le séchage si des articles sont encore humides après le programme automatique.

Le programme de séchage minuté comporte une durée et une température pré-réglées. Vous pouvez aussi sélectionner une durée ou température différente, si désiré.

### Touch Up (Rafraîchissement)

Utiliser le programme Touch Up pour enlever les plis des vêtements propres gardés bien tassés dans une valise ou armoire. On peut aussi utiliser Touch Up pour compléter le séchage d'articles qui sont encore humides après le programme automatique.

Le programme Touch Up est pré-réglé à 20 minutes à chaleur Medium High (moyenne élevée). Vous pouvez aussi sélectionner une durée ou température différente, si désiré.

### Rack Dry (Séchage sur grille)

Utiliser le programme Rack Dry avec la grille de séchage pour faire sécher des articles qui n'exigent pas de culbutage.

Le programme Rack Dry est pré-réglé à 60 minutes à la température de séchage à l'air seulement. Voir "Grille de séchage". Les articles contenant mousse, caoutchouc ou plastique doivent être séchés sur une corde à linge ou par le programme de séchage à l'air.

**REMARQUE :** Vous pouvez aussi sélectionner une durée ou température différente, si désiré. Le réglage WRINKLE SHIELD™ n'est pas une option à choisir avec le programme Rack Dry.

## Réglage Air seulement

Utiliser le réglage Air seulement pour les articles qui doivent être séchés sans chaleur, tels que le caoutchouc, le plastique et les tissus sensibles à la chaleur. Appuyer sur le programme de séchage minuté et choisir Air seulement sur le sélecteur de température. Ce tableau donne des exemples d'articles qui peuvent être séchés au réglage Air seulement.

Type de charge	Réglage Air seulement*
Caoutchouc mousse – oreillers, soutiens-gorge rembourrés, jouets rembourrés	20 - 30
Plastique – rideaux de douche, nappes	20 - 30
Tapis à endos de caoutchouc	40 - 50
Plastique oléfinique, polypropylène, nylon diaphane	10 - 20

\*(Minutes) Régler de nouveau le programme pour compléter le séchage, si nécessaire.

### Utilisation du réglage Air seulement

- Vérifier que les recouvrements sont bien cousus.
- Secouer et faire bouffer les oreillers à la main périodiquement pendant le programme.
- Sécher l'article complètement. Les oreillers en caoutchouc mousse sont lents à sécher.

## Caractéristiques de la sècheuse

### Affichage du temps

Quand on choisit un programme automatique, le temps estimé est affiché et le témoin indiquant le temps qui reste s'allume. Le temps estimé qui reste sera mis à jour environ 5 minutes après le commencement d'un programme automatique. Le témoin du temps estimé qui reste s'éteint et l'affichage montre le temps réel qui reste dans le programme.

Quand on choisit un programme minuté, le temps réel est affiché et le témoin indiquant le temps qui reste est éteint.

### Témoins du degré de séchage

On peut surveiller le progrès de la charge avec les témoins du degré de séchage.

#### Status

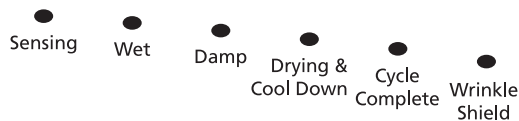

#### ■ Sensing (Détection)

S'allume jusqu'à ce que de l'humidité soit détectée dans les vêtements. S'éteint au bout de 10 minutes si aucune humidité n'est détectée. Si le programme Rack Dry est choisi, le témoin lumineux passe directement à Séchage et Refroidissement.

#### ■ Wet (Humidité)

S'allume jusqu'à ce que de l'humidité ne soit plus détectée dans les vêtements.

#### ■ Damp (Humide)

S'allume pendant 2 minutes après que de l'humidité n'est plus détectée dans les vêtements. À ce point, les vêtements sont secs à environ 80%. Vous voudrez peut-être retirer des articles légers d'une charge mixte pour éviter de les sécher à l'excès ou sortir des articles partiellement secs nécessitant un éventuel repassage.

#### ■ Drying & Cool Down (Séchage et Refroidissement)

S'allume jusqu'à ce que le programme de séchage et le refroidissement soient terminés. S'allume aussi lorsqu'un programme de séchage minuté est choisi et qu'aucune humidité n'est détectée dans les vêtements.

#### ■ Réglage WRINKLE SHIELD™ (Antifroissement)

S'allume durant la portion WRINKLE SHIELD™ du programme. Le témoin clignote lorsque la porte est ouverte.

## Caractéristiques supplémentaires

Vous pouvez personnaliser vos programmes en sélectionnant différentes caractéristiques. Si vous changez d'idée, choisir une caractéristique différente.

### Réglage WRINKLE SHIELD™ (Antifroissement)

Lorsqu'on ne peut pas enlever une charge de la sècheuse dès qu'elle s'arrête, des faux plis peuvent se former. La caractéristique WRINKLE SHIELD™ fournit un culbutage à intervalles, réarrange et aère les charges pour éviter les faux plis.

#### Status

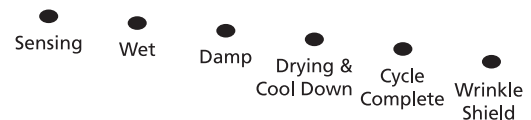

Choisir le réglage WRINKLE SHIELD™ en appuyant sur la touche WRINKLE SHIELD™. Le programme WRINKLE SHIELD™ fait culbuter la charge à intervalles sans chaleur jusqu'à concurrence de 120 minutes. Durant WRINKLE SHIELD™, vous pouvez ouvrir la porte pour retirer des vêtements, puis appuyer sur la touche START pour reprendre WRINKLE SHIELD™.

### Cycle Signal (Signal de programme)

Si le Cycle Signal est sélectionné, le signal se fait entendre lorsqu'un programme est complété. Si le réglage WRINKLE SHIELD™ (antifroissement) est sélectionné, le signal se fait entendre à intervalles de quelques minutes. Le signal s'arrête lorsqu'on ouvre la porte.

- Louder
- Softer
- Off



Appuyer sur la touche Cycle Signal pour choisir un signal Softer (moins fort) ou Louder (plus fort) ou pour faire cesser le signal de programme.



## Grille de séchage

Choisir cette caractéristique pour sécher sans culbutage des articles tels que chandails et oreillers. Le tambour tourne, mais la grille ne bouge pas.

Si le modèle de votre sècheuse n'a pas de grille de séchage, vous pouvez en acheter une. Pour commander, veuillez consulter "Assistance ou service" dans ce manuel. Vous pouvez également contacter le marchand où vous avez acheté votre sècheuse.

### Utilisation de la grille de séchage :

Ne pas retirer le filtre à charpie.

1. Ouvrir la porte de la sècheuse.
2. Glisser la grille de séchage par-dessus le fond de l'ouverture de la porte de la sècheuse. Appuyer dessus pour la fixer sur le cadre.



3. Placer les articles mouillés sur la grille de séchage. Laisser de l'espace entre les articles pour que l'air puisse atteindre toutes les surfaces. Fermer la porte.

**REMARQUE :** Ne pas laisser pendre un article par-dessus le bord de la grille.

4. Choisir le programme Rack Dry. Appuyer sur les flèches MORE TIME (plus de temps) ou LESS TIME (moins de temps) si désiré. Appuyer sur la touche TEMP pour sélectionner une température. Les articles contenant mousse, caoutchouc ou plastique doivent être séchés sur une corde à linge ou par le programme de séchage à l'air.

5. Appuyer sur la touche START (mise en marche).

**REMARQUE :** Vous devez enlever la grille pour le culbutage normal. Ne pas utiliser les programmes automatiques avec la grille de séchage.

Ce tableau montre des exemples d'articles qui peuvent être séchés sur une grille. Après avoir choisi le programme Rack Dry, choisir le réglage de température et le temps de séchage selon chaque article.

Rack Dry (séchage sur grille)	Temp.	Durée*
<b>Chandails en laine</b> Étirer à la taille normale et étaler à plat sur la grille.	Low (basse)	60
<b>Jouets rembourrés ou oreillers</b> Garnissage de coton ou de polyester	Low (basse)	60
<b>Jouets rembourrés ou oreillers</b> Rembourrage en caoutchouc mousse	Air Only (air seulement)	90
<b>Chaussures de tennis ou de toile</b>	Air Only (air seulement)	90

\*(Minutes) Régler de nouveau le temps pour compléter le séchage, si nécessaire. (La durée de séchage dépendra du degré d'humidité retenue dans les articles).

# ENTRETIEN DE LA SÈCHEUSE

## Nettoyage de l'emplacement de la sècheuse

Éviter de laisser des éléments qui pourraient obstruer le débit de combustion et empêcher une bonne ventilation autour de la sècheuse.

## ⚠ AVERTISSEMENT



### Risque d'explosion

Garder les matières et les vapeurs inflammables, telle que l'essence, loin de la sècheuse.

Placer la sècheuse au moins 46 cm (18 po) au-dessus du plancher pour une installation dans un garage.

Le non-respect de ces instructions peut causer un décès, une explosion ou un incendie.

## Nettoyage du filtre à charpie

### Nettoyage avant chaque charge

Le filtre à charpie est situé dans la porte de la sècheuse. Nettoyer le filtre avant le séchage de chaque charge. Un filtre obstrué par la charpie peut augmenter le temps de séchage.

### Nettoyage

1. Retirer le filtre à charpie directement vers le haut. Rouler la charpie avec les doigts pour l'enlever. Ne pas rincer ni laver le filtre pour enlever la charpie. La charpie mouillée s'enlève difficilement.

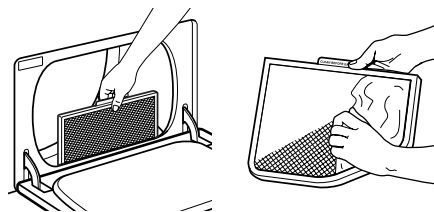



2. Pousser le filtre à charpie fermement pour le remettre en place.

#### IMPORTANT :

- Ne pas faire fonctionner la sècheuse avec un filtre à charpie dégagé, endommagé, bloqué ou manquant. Une telle action peut causer un échauffement ou des dommages à la sècheuse et aux tissus.
- Certaines serviettes fabriquées de fibres synthétiques et de fibres naturelles (mélange de polyester et coton) peuvent produire plus de charpie que d'autres serviettes de telle sorte que le filtre à charpie de votre sècheuse se remplit plus rapidement. S'assurer d'enlever la charpie du filtre à charpie avant et après le séchage de serviettes neuves.
- Si de la charpie tombe du filtre dans la sècheuse lors de son enlèvement, vérifier le clapet d'évacuation et le débarrasser de la charpie accumulée. Voir "Vérification du conduit d'évacuation".

#### Nettoyage au besoin

Les résidus de détergents et d'assouplissants de tissus peuvent s'accumuler sur le filtre à charpie. Cette accumulation peut causer des temps de séchage prolongés pour votre linge, ou causer un arrêt de la sècheuse avant que la charge soit complètement sèche. Le filtre est probablement obstrué si de la charpie tombe du filtre.

Nettoyer le filtre à charpie avec une brosse en nylon à tous les 6 mois ou plus souvent s'il devient obstrué à la suite d'une accumulation de résidus.

#### Lavage

1. Rouler la charpie avec les doigts pour l'enlever.
2. Mouiller les deux côtés du filtre à charpie avec de l'eau chaude.
3. Mouiller une brosse en nylon avec de l'eau chaude et du détergent liquide. Frotter le filtre avec la brosse en nylon pour enlever l'accumulation de résidus.



4. Rincer le filtre à l'eau chaude.
5. Sécher à fond le filtre à charpie avec une serviette propre. Replacer le filtre dans la sècheuse.

---

## Nettoyage de l'intérieur de la sècheuse

### Nettoyage du tambour de la sècheuse

1. Préparer une pâte avec un détergent à lessive en poudre et de l'eau presque chaude.
2. Appliquer la pâte sur un linge doux.

#### OU

Verser un nettoyant liquide domestique ininflammable sur la surface tachée et frotter avec un linge doux jusqu'à ce que toute la teinture qui reste soit enlevée.

3. Essuyer complètement le tambour avec un linge humide.
4. Faire culbuter une charge de linge ou de serviettes propres pour sécher le tambour.

**REMARQUE :** Les vêtements contenant des teintures instables, tels que jeans en denim ou articles en coton de couleur, peuvent décolorer l'intérieur de la sècheuse. Ces taches ne sont pas nuisibles à votre sècheuse et ne tacheront pas les vêtements dans les charges futures. Faire sécher les articles fabriqués d'une teinture instable en les tournant à l'envers pour empêcher le transfert de la teinture.

---

## Enlever la charpie accumulée

### À l'intérieur de la caisse de la sècheuse

Il faut retirer la charpie accumulée dans la caisse de la sècheuse tous les 2 ans ou plus souvent, selon l'utilisation de la sècheuse. Le nettoyage doit être effectué par une personne qualifiée.

### Dans le conduit d'évacuation

Il faut retirer la charpie accumulée dans le conduit d'évacuation tous les 2 ans ou plus souvent, selon l'utilisation de la sècheuse.

---

## Changement de l'ampoule d'éclairage du tambour

La lumière de la sècheuse s'allume automatiquement à l'intérieur du tambour lorsqu'on ouvre la porte.

### Changement de l'ampoule du tambour

1. Débrancher la sècheuse ou déconnecter la source de courant électrique.
2. Ouvrir la porte de la sècheuse. Trouver le couvercle de l'ampoule d'éclairage sur la paroi arrière de la sècheuse. Enlever la vis située au coin inférieur droit du couvercle. Enlever le couvercle.
3. Tourner l'ampoule dans le sens antihoraire. Remplacer l'ampoule seulement par une ampoule de 10 watts pour appareil électroménager. Réinstaller le couvercle et le fixer avec la vis.
4. Brancher la sècheuse ou reconnecter la source de courant électrique.

# DÉPANNAGE

Essayer d'abord les solutions suggérées ici ce qui vous évitera peut-être le coût d'une visite de service...

## Codes de message

### ■ Pour le message d'erreur "PF" (panne de courant), vérifier ce qui suit :

La sècheuse est-elle branchée sur une prise électrique?

La sècheuse était-elle branchée sur une prise électrique pendant l'installation ou pendant une panne de courant? Appuyer sur START (mise en marche) pour remettre l'appareil en fonctionnement ou appuyer sur STOP/CANCEL (pause/annulation) pour annuler le programme.

Le programme de séchage a-t-il été interrompu par une panne de courant?

Appuyer sur START pour remettre l'appareil en fonctionnement ou appuyer sur STOP/CANCEL pour annuler le programme.

### ■ Pour le message d'erreur "E1" ou "E2" (codes de service) :

Service requis, téléphoner pour le service.

## Séchage des vêtements non satisfaisant

### ■ Vérifier ce qui suit :

Le filtre à charpie est-il obstrué de charpie?

Le conduit d'évacuation ou le clapet d'évacuation à l'extérieur est-il obstrué de charpie, restreignant le mouvement de l'air? Faire fonctionner la sècheuse pendant 5 à 10 minutes. Tenir la main sous le clapet d'évacuation à l'extérieur pour vérifier le mouvement de l'air. Si vous ne ressentez pas de l'air en mouvement, nettoyer le système d'évacuation de charpie ou remplacer le conduit d'évacuation par un conduit en métal lourd ou en métal souple. Voir les instructions d'installation.

Le conduit d'évacuation est-il écrasé ou déformé? Le remplacer par un conduit en métal lourd ou en métal souple. Voir les instructions d'installation.

Un fusible est-il grillé ou un disjoncteur s'est-il déclenché? Les sècheuses électriques utilisent 2 fusibles ou disjoncteurs. Le tambour peut tourner, mais il n'y a pas de chaleur.

A-t-on sélectionné un programme de séchage à l'air? Choisir le bon programme pour les types de vêtements à sécher. Voir "Conseils de séchage, programme et température".

Le programme automatique se termine-t-il trop tôt? La charge n'entre peut-être pas en contact avec les bandelettes à détecteur électronique. Mettre la sècheuse d'aplomb.

Pour les sècheuses à gaz, le robinet de la conduite d'alimentation est-il ouvert?

Des feuilles d'assouplissant de tissus bloquent-elles la grille de sortie? N'utiliser qu'une seule feuille d'assouplissant et ne l'utiliser qu'une seule fois.

- **La sècheuse se trouve-t-elle dans une pièce où la température ambiante est inférieure à 45°F (7°C)?**  
Le bon fonctionnement des programmes de la sècheuse nécessite une température ambiante supérieure à 45°F (7°C).
- **De l'eau de rinçage froide a-t-elle été utilisée? La charge était-elle très mouillée?**  
Prévoir des durées de séchage plus longues pour les articles rincés à l'eau froide et les articles qui retiennent l'humidité (cotons).
- **La charge est-elle trop grosse et encombrante pour sécher rapidement?**  
Séparer la charge pour qu'elle culbute librement.

## Sècheuse en panne

### ■ Vérifier ce qui suit :

Le cordon d'alimentation est-il branché?

Un fusible est-il grillé ou un disjoncteur s'est-il ouvert?

A-t-on utilisé un fusible ordinaire? Utiliser un fusible temporisé.

La porte de la sècheuse est-elle bien fermée?

A-t-on bien appuyé sur le bouton START?

A-t-on sélectionné un programme?

## Bruits inhabituels

- **La sècheuse n'a-t-elle pas été utilisée depuis un certain temps?**  
Si la sècheuse n'a pas été utilisée depuis quelque temps, il est possible qu'elle émette des bruits saccadés au cours des premières minutes de fonctionnement.
- **S'agit-il d'une sècheuse à gaz?**  
Le dé clic du robinet de gaz est un bruit de fonctionnement normal.

## Charpie sur la charge

- **Le filtre à charpie est-il obstrué?**  
Nettoyer le filtre à charpie. Vérifier le mouvement de l'air.
- **La charge est-elle bien triée?**  
Trier les articles causant la charpie (serviettes, chenille) des articles qui retiennent la charpie (velours côtelé, synthétiques). Trier également en fonction des couleurs.
- **La charge est-elle trop grosse ou trop lourde?**  
Sécher des charges plus petites de sorte que la charpie puisse être dirigée vers le filtre à charpie.
- **La charge a-t-elle été séchée à l'excès?**  
Utiliser les bons réglages pour le type de charge. Voir "Conseils pour séchage, programmes et température". Un séchage excessif peut provoquer de l'électricité statique, attirant la charpie.
- **A-t-on laissé du papier ou des mouchoirs en papier dans les poches?**  
Vider les poche avant le séchage.
- **Prend-on le boulochage pour de la charpie?**  
Le boulochage (duvet à la surface) est causé par l'usure normale et le lavage.

---

## Taches sur la charge ou décoloration

---

- **L'assouplissant de tissus pour sècheuse a-t-il été bien utilisé?**  
Ajouter les feuilles d'assouplissant de tissus au début du programme. Les feuilles d'assouplissant de tissus ajoutées à une charge partiellement sèche peuvent tacher les vêtements.
- **A-t-on placé des articles sales dans la sècheuse?**  
Les articles doivent être propres avant d'être séchés.
- **Les articles ont-ils été bien triés?**  
Séparer les couleurs pâles des couleurs foncées. Séparer les articles grand teint des articles qui déteignent.

---

## Rétrécissement des articles

---

- **La sècheuse a-t-elle été surchargée?**  
Faire sécher de plus petites charges qui peuvent culbuter librement.
- **Le linge a-t-il été séché à l'excès?**  
Vérifier l'étiquette d'entretien des vêtements du fabricant. Adapter le réglage de la sècheuse au type de charge. Voir "Conseils pour séchage, programme et température".

---

## Charges avec faux plis

---

- **A-t-on sorti le linge de la sècheuse dès la fin du programme?**  
Enlever la charge dès que le culbutage cesse.
- **La sècheuse a-t-elle été surchargée?**  
Faire sécher de plus petites charges qui peuvent culbuter librement.
- **Le linge a-t-il été séché à l'excès?**  
Vérifier l'étiquette d'entretien des vêtements du fabricant. Adapter le réglage de la sècheuse au type de charge. Voir "Conseils pour séchage, programmes et température".

---

## Odeurs

---

- **Si la sècheuse est électrique, est-elle utilisée pour la première fois?**  
Le nouvel élément de séchage électrique peut émettre une odeur. L'odeur disparaîtra après le premier programme.
- **Avez-vous récemment employé peinture, teinture ou vernis dans la pièce où est installée votre sècheuse?**  
Si c'est le cas, aérer la pièce. Après l'élimination des odeurs et des émanations de la pièce, laver de nouveau le linge et ensuite le faire sécher.

---

## Endommagement des vêtements

---

- **Vérifier ce qui suit :**  
Les fermetures à glissière, les boutons pressions et les agrafes ont-ils été laissés ouverts?  
  
Les cordons et les ceintures ont-ils été attachés pour empêcher l'emmêlement?  
  
A-t-on suivi les instructions de l'étiquette d'entretien?  
  
Les articles étaient-ils endommagés avant le séchage?

---

# ASSISTANCE OU SERVICE

Avant de faire un appel pour assistance ou service, veuillez vérifier "Dépannage". Cette vérification peut vous faire économiser le coût d'une visite de service. Si vous avez encore besoin d'aide, suivre les instructions ci-dessous.

Lors d'un appel, veuillez connaître la date d'achat et les numéros au complet de modèle et de série de votre appareil. Ces renseignements nous aideront à mieux répondre à votre demande.

## Si vous avez besoin de pièces de rechange

Si vous avez besoin de commander des pièces de rechange, nous vous recommandons d'utiliser seulement les pièces d'origine FSP®. Ces pièces de rechange conviendront et fonctionneront bien parce qu'elles sont fabriquées selon les mêmes spécifications précises utilisées pour construire chaque nouvel appareil WHIRLPOOL®. Pour localiser des pièces d'origine FSP dans votre région, téléphoner (aux É.-U.) au Centre d'interaction avec la clientèle ou au centre de service désigné le plus proche.

---

## Aux États-Unis

Téléphoner au Centre d'interaction avec la clientèle sans frais : **1-800-253-1301**.

### Nos consultants fournissent de l'assistance pour :

- Caractéristiques et spécifications de notre gamme complète d'appareils ménagers.
- Renseignements d'installation.
- Procédés d'utilisation et d'entretien.
- Vente d'accessoires et de pièces de rechange.
- Assistance spécialisée au client (langue espagnole, malentendants, malvoyants, etc.).
- Les références aux concessionnaires, compagnies de service de réparation et distributeurs de pièces de rechange locaux. Les techniciens de service désignés par Whirlpool sont formés pour remplir la garantie des produits et fournir un service après garantie partout aux États-Unis.

Pour localiser la compagnie de service désignée par Whirlpool dans votre région, vous pouvez consulter les Pages jaunes.

## Pour plus d'assistance

Si vous avez besoin de plus d'assistance, vous pouvez nous écrire en soumettant toute question ou problème à :

Whirlpool Corporation  
Customer Interaction Center  
553 Benson Road  
Benton Harbor, MI 49022-2692

Dans votre correspondance, veuillez indiquer un numéro de téléphone où l'on peut vous joindre dans la journée.

## Accessoires aux É.-U.

Pour commander des accessoires, téléphonez sans frais au Centre d'interaction avec la clientèle Whirlpool en composant le **1-800-442-9991** et suivez les directives transmises. Ou visitez notre site web à [www.whirlpool.com](http://www.whirlpool.com).

---

## Au Canada

Téléphoner sans frais au Centre d'interaction avec la clientèle de Whirlpool Canada Inc. au : **1-800-461-5681** du lundi au vendredi - de 8 h 00 à 18 h 00 (HNE). Le samedi - de 8 h 30 à 16 h 30 (HNE).

### Nos consultants fournissent de l'assistance pour :

- Caractéristiques et spécifications de notre gamme complète d'appareils électroménagers.
- Les références aux concessionnaires locaux.

## Pour service au Canada

Téléphoner au **1-800-807-6777**. Les techniciens de service désignés par Whirlpool Canada Inc. sont formés pour remplir la garantie des produits et fournir un service après garantie partout au Canada.

## Pour plus d'assistance

Si vous avez besoin de plus d'assistance, vous pouvez nous écrire en soumettant toute question ou problème au :

Centre d'interaction avec la clientèle  
Whirlpool Canada Inc.  
1901 Minnesota Court  
Mississauga, Ontario L5N 3A7

Dans votre correspondance, veuillez indiquer un numéro de téléphone où l'on peut vous joindre pendant la journée.

# GARANTIE DE LA SÈCHEUSE WHIRLPOOL GOLD®

## GARANTIE COMPLÈTE DE UN AN

Pendant un an à compter de la date d'achat, lorsque cette sècheuse est utilisée et entretenue conformément aux instructions fournies avec le produit, Whirlpool Corporation paiera pour les pièces de rechange FSP® et les frais de main-d'œuvre pour corriger les vices de matériaux ou de fabrication. Le service doit être fourni par une compagnie de service désignée par Whirlpool.

## GARANTIE LIMITÉE DE LA DEUXIÈME À LA CINQUIÈME ANNÉE INCLUSIVEMENT SUR LE TABLEAU DE COMMANDE ÉLECTRONIQUE

De la deuxième à la cinquième année inclusivement à compter de la date d'achat, lorsque cette sècheuse est utilisée et entretenue conformément aux instructions fournies avec le produit, Whirlpool Corporation paiera pour les pièces de rechange FSP® pour remplacer le tableau de commande électronique si la défaillance est attribuable à des vices de matériaux ou de fabrication.

### Whirlpool Corporation ne paiera pas pour :

1. Les visites de service pour rectifier l'installation de la sècheuse, y compris le système d'évacuation d'air. Utiliser un conduit d'évacuation métallique robuste de 4 po (10,2 cm). Se référer à la section du conduit d'évacuation de ce manuel et aux instructions d'installation.
2. Les visites de service pour vous montrer comment utiliser la sècheuse, pour remplacer des fusibles de la maison ou rectifier le câblage électrique ou réactiver les disjoncteurs ou pour remplacer les ampoules d'éclairage accessibles au propriétaire.
3. Les réparations lorsque la sècheuse est utilisée à des fins autres que l'usage unifamilial normal.
4. Les dommages imputables à : accident, modification, mésusage, abus, incendie, inondation, actes de Dieu, mauvaise installation (y compris mais non limitée à des conduits d'évacuation en plastique ou en feuille métallique flexible), ou une installation non conforme aux codes locaux d'électricité et de plomberie ou l'utilisation de produits non approuvés par Whirlpool Corporation ou Whirlpool Canada Inc.
5. Le coût des pièces de rechange et de la main-d'œuvre pour les appareils utilisés hors des États-Unis et du Canada.
6. Le ramassage et la livraison. Ce produit est conçu pour être réparé à domicile.
7. Les réparations aux pièces ou systèmes résultant d'une modification non autorisée faite à l'appareil.
8. Au Canada, les frais de voyage ou de transport pour les clients qui habitent dans des régions éloignées.
9. Les frais de main-d'œuvre engagés au cours de la période de garantie limitée.

## WHIRLPOOL CORPORATION ET WHIRLPOOL CANADA INC. N'ASSUMENT AUCUNE RESPONSABILITÉ POUR LES DOMMAGES FORTUITS OU INDIRECTS.

Certains États ou provinces ne permettent pas l'exclusion ou la limitation des dommages fortuits ou indirects de sorte que cette exclusion ou limitation peut ne pas être applicable dans votre cas. Cette garantie vous confère des droits juridiques spécifiques et vous pouvez également jouir d'autres droits qui peuvent varier d'un État à un autre ou d'une province à une autre.

**À l'extérieur du Canada et des 50 États des États-Unis, cette garantie ne s'applique pas. Contacter votre marchand Whirlpool autorisé pour déterminer si une autre garantie s'applique.**

Si vous avez besoin de service, consulter d'abord la section "Dépannage". On peut trouver de l'aide supplémentaire à la section "Assistance ou service" ou en téléphonant à notre Centre d'interaction avec la clientèle au **1-800-253-1301**, de n'importe où aux É.-U. ou en écrivant à : Whirlpool Corporation, Customer Interaction Center, 553 Benson Road, Benton Harbor, MI 49022-2692. Pour le service au Canada, téléphoner à Whirlpool Canada Inc. au **1-800-807-6777**.

1/02

**Conservez ce manuel et votre reçu de vente ensemble pour référence ultérieure. Pour le service sous garantie, vous devez présenter un document prouvant la date d'achat ou d'installation.**

Inscrivez les renseignements suivants au sujet de votre sècheuse pour mieux vous aider à obtenir assistance ou service en cas de besoin. Vous devez connaître le numéro de modèle et le numéro de série au complet. Cette information se trouve sur la plaque signalétique indiquant le numéro de série et le numéro de modèle, située dans le logement de la porte en haut à l'intérieur de la sècheuse.

Nom du marchand \_\_\_\_\_

Adresse \_\_\_\_\_

Numéro de téléphone \_\_\_\_\_

Numéro de modèle \_\_\_\_\_

Numéro de série \_\_\_\_\_

Date d'achat \_\_\_\_\_

**8528148C**

© 2003 Whirlpool Corporation.  
All rights reserved.  
Tous droits réservés.

® Registered Trademark/TM Trademark of Whirlpool, U.S.A., Whirlpool Canada Inc. Licensee in Canada  
® Marque déposée/TM Marque de commerce de Whirlpool, U.S.A., Emploi licencié par Whirlpool Canada Inc. au Canada

11/03  
Printed in U.S.A.  
Imprimé aux É.-U.